

P56201BUF

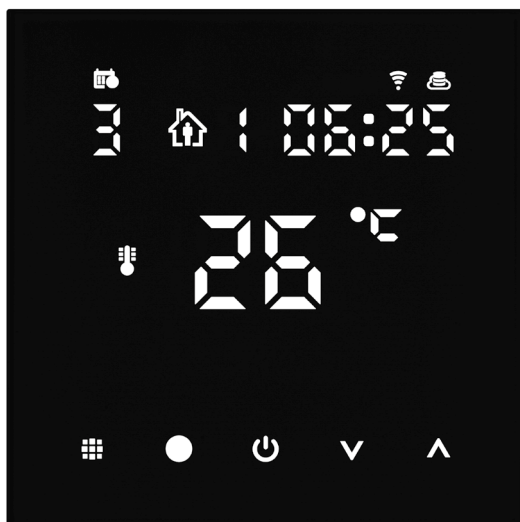

PL | Termostat do ogrzewania podłogowego



Spis treści

Ważne ostrzeżenia	2
Specyfikacja techniczna.....	3
Opis wyświetlacza termostatu – ikony i przyciski	4
Instalacja termostatu	6
Aplikacja mobilna	8
Rozszerzone ustawienia termostatu	10
Rozwiązywanie problemów FAQ	14
Czyszczenie i konserwacja	15

Termostat P56201BUF jest przeznaczony do sterowania ogrzewaniem podłogowym.

Ważne ostrzeżenia

- Przed pierwszym uruchomieniem urządzenia prosimy uważnie przeczytać instrukcję obsługi termostatu.
- Przed instalacją termostatu wyłączamy doprowadzenie prądu elektrycznego!
- Przy instalacji przestrzegamy obowiązujących norm.



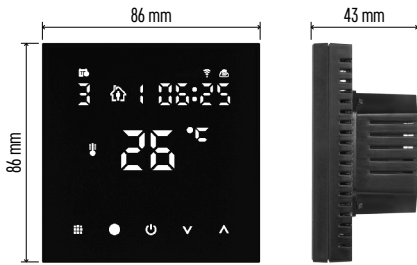

Specyfikacja techniczna

Włączane obciążenie: maks. 230 V AC; 16 A dla obciążenia czynnego

Pomiar temperatury: 0 °C do 95 °C z rozdzielczością 0,5 °C

Ustawienie temperatury: 1 °C do 70 °C, co 0,5 °C

Histereza ustawionej temperatur: 0,5 °C do 2,5 °C, co 0,5 °C

Kalibracja ustawionej temperatury: -9 °C do 9 °C, co 1 °C

Zasilanie: 230 V

Stopień ochrony: IP20

Wyposażenie: czujnik podłogowy 3 m (ø 8 mm), materiał instalacyjny

Częstotliwość Wi-Fi: 2,4 GHz, 25 mW e.i.r.p. maks.







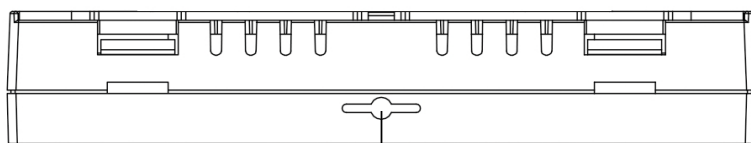
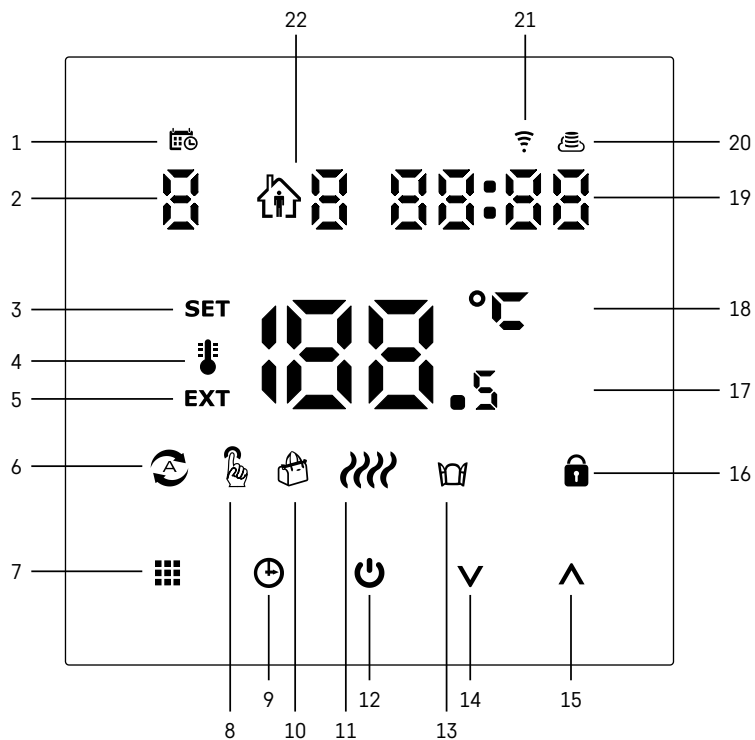











Wymiary: 86 × 86 × 43 mm



Opis wyświetlacza termostatu – ikony i przyciski



23

- 1 – Ikona  służy do oznaczenia dni w tygodniu.
- 2 – Numer dnia w tygodniu (1 – Poniedziałek, 2 – Wtorek, 3 – Środa, 4 – Czwartek, 5 – Piątek, 6 – Sobota, 7 – Niedziela).
- 3 – Podświetlona ikona **SET** oznacza, że na wyświetlaczu jest pokazana temperatura ustawiona przez Ciebie w danym trybie.
- 4 – Jeżeli świeci ikona , to na wyświetlaczu jest aktualna temperatura w pomieszczeniu (jeżeli jest aktywny wewnętrzny czujnik termostatu).
- 5 – Jeżeli świeci ikona **EXT**, to na wyświetlaczu jest wyświetlana temperatura czujnika podłogowego. W trybie, kiedy temperaturę mierzą oba czujniki, to tę temperaturę można wyświetlić za pomocą naciśnięcia przycisku  przez 3 sekundy.
- 6 – Jeżeli świeci ikona , to jest włączony Tryb tygodniowy.
- 7 – Przycisk  do przełączania Trybu tygodniowego i ręcznego.
- 8 – Jeżeli świeci ikona , to jest włączony Tryb ręczny.
- 9 – Przycisk  do ustawienia danych czasowych.
- 10 – Jeżeli świeci ikona , to jest włączony Tryb wakacyjny.
- 11 – Jeżeli jest widoczna ikona , to termostat włączył ogrzewanie pomieszczenia.
- 12 – Przycisk  oznacza ON/OFF.
- 13 – Jeżeli świeci ikona , to jest aktywna funkcja otwartego okna.
- 14 – Przycisk  oznacza ruch w dół.
- 15 – Przycisk  oznacza ruch w do góry.
- 16 – Jeżeli świeci ikona , to jest włączona blokada rodzicielska.
- 17 – Aktualna temperatura w pomieszczeniu
- 18 – Jednostka temperatury °C
- 19 – Aktualny czas
- 20 – Ikona  oznaczająca połączenie do Chmury (Cloud) (AP).
- 21 – Ikona  oznaczająca połączenie przez Wi-Fi (EZ).
- 22 – Ikona   oznacza, który odcinek czasu w Trybie tygodniowym jest w danym momencie aktywny.
- 23 – Lokalizacja czujnika temperatury wewnętrznej



Instalacja termostatu

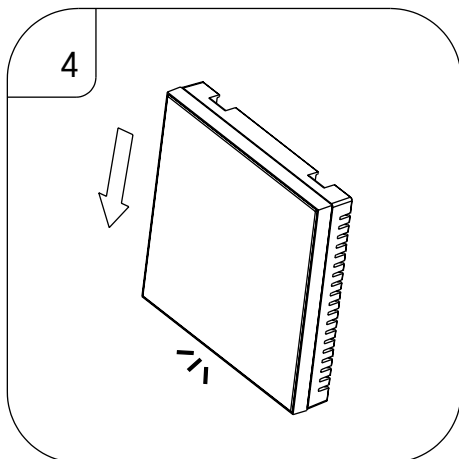
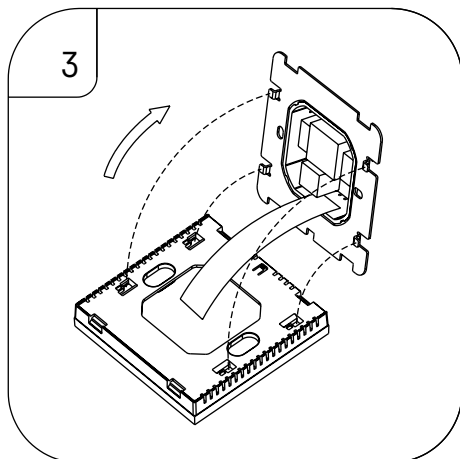
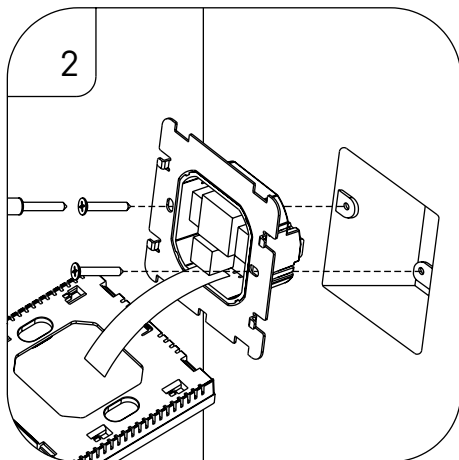
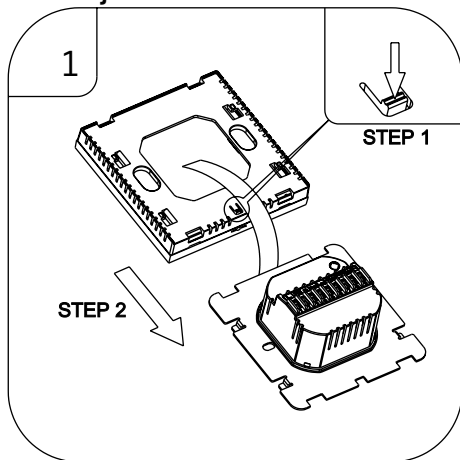

Uwagi:

Przed wymianą termostatu odłączamy system ogrzewania od głównego źródła napięcia elektrycznego w swoim mieszkaniu. W ten sposób chronimy się przed porażeniem prądem elektrycznym.

Lokalizacja termostatu

Lokalizacja termostatu (jednostki nadajnika) zdecydowanie wpływa na jego działanie.

Wybierz miejsce, w którym najczęściej przebywają członkowie rodziny, najlepiej na wewnętrznej ścianie, gdzie powietrze swobodnie przepływa i gdzie nie sięga bezpośrednio promieniowanie słoneczne.

Termostatu nie umieszczamy w pobliżu źródeł ciepła (telewizorów, grzejników, chłodziarek) albo w pobliżu drzwi. Nieprzestrzeganie tych zaleceń spowoduje, że temperatura w pomieszczeniu nie będzie poprawnie utrzymywana.

1. Wkrętakiem wciskamy wewnętrzny zatrzask i wysuwamy metalową ramkę. W razie potrzeby ostrożnie rozłączamy wewnętrzny konektor, który łączy obie części termostatu.
2. Przykręcamy podkładkę instalacyjną w odpowiedniej puszcze montażowej (na przykład KU 68).
3. Przewody wyprowadzone z puszczy montażowej podłączamy do zacisków termostatu oznaczonych zgodnie ze schematem połączeń. Podłączamy z powrotem konektor wewnętrzny, zakładamy termostat na podkładkę instalacyjną i zabezpieczamy metalową ramką.
4. Zakładamy przednią część obudowy.

Schemat podłączenia

AC90-240V 50/60Hz

I_{max}:16A

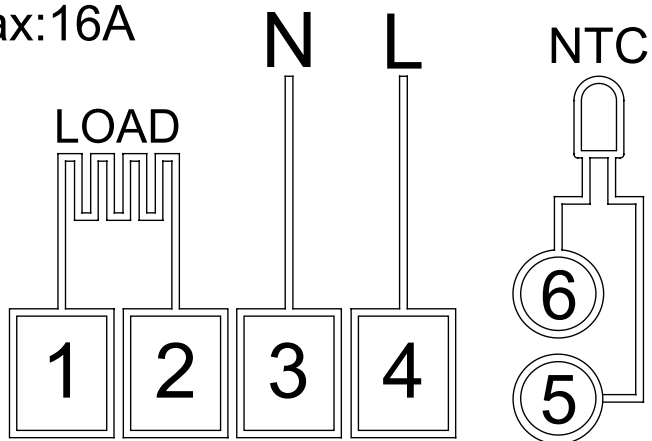

LOAD – podłączone urządzenie

N, L – zasilanie termostatu

NTC – czujnik podłogowy





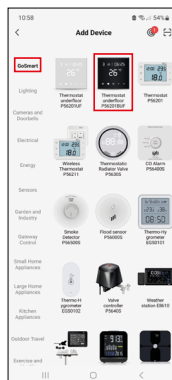
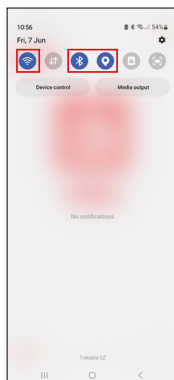
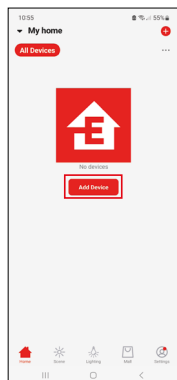
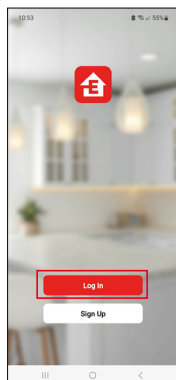

Aplikacja mobilna

Termostat można sterować za pomocą aplikacji mobilnej na iOS albo Android. Prosimy pobrać aplikację „EMOS GoSmart” do swojego urządzenia.



Klikamy na przycisk Zaloguj, jeżeli już korzystamy z tej aplikacji. W przeciwnym razie klikamy na przycisk Zarejestruj się i kończymy rejestrację.

Parowanie z aplikacją mobilną

W termostacie przytrzymujemy dłużej wciśnięte przyciski  i . Na wyświetlaczu termostatu zaczną jednocześnie migać ikony  i , termostat jest w trybie parowania.

W aplikacji klikamy na **Dodaj urządzenie**.

W lewej części klikamy na **listę GoSmart**, a potem klikamy na ikonę **Termostat underfloor P56201BUF**.

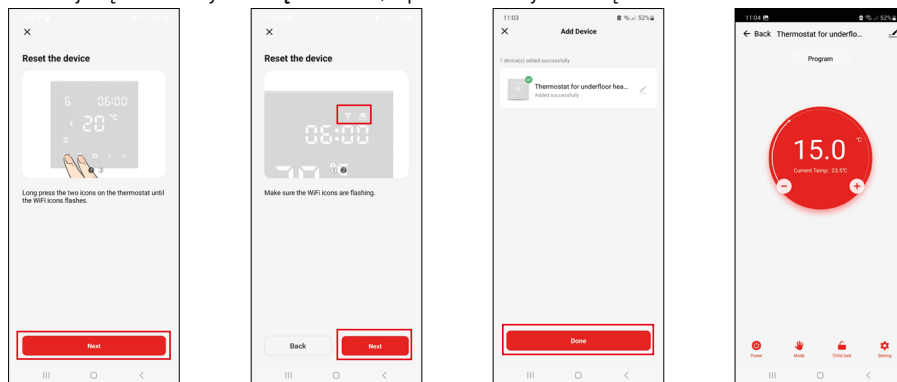

Postępujemy zgodnie z poleceniami z aplikacji i wprowadzamy nazwę i hasło do 2,4 GHz sieci Wi-Fi. W czasie do 2 minut dojdzie do sparowania z aplikacją.

Uwaga: Jeżeli termostatu nie uda się sparować, trzeba będzie powtórzyć całą procedurę. Sieć Wi-Fi 5 GHz nie jest obsługiwana.

Programy ogrzewania

Rodzaj programu ogrzewania można wybrać w zakładce Tryb kalendarzowy w ustawieniach aplikacji EMOS GoSmart.

Rodzaje programów ogrzewania:

- 5 + 2 (Pon–Pt + Sob + Niedz)
 - Można na stałe ustawić temperaturę na 5 dni roboczych + 2 dni weekendowe.
 - Dla obu typów dni można ustawić do 6 odcinków czasu.
- 6 + 1 (Pon–Sob + Niedz)
 - Można na stałe ustawić temperaturę na 6 dni (od poniedziałku do soboty) + niedziela.
 - Dla obu typów dni można ustawić do 6 odcinków czasu.
- 7 dni
 - Można na stałe ustawić temperaturę na 7 dni.
 - Dla obu typów dni można ustawić do 6 odcinków czasu.

Odcinki czasu ustawiamy w zakładce „Ustawianie programu tygodniowego” w aplikacji EMOS GoSmart. Dla poszczególnych odcinków czasu ustawiamy wymaganą temperaturę, która będzie obowiązywać w termostacie od czasu, który również podajemy w ustawieniach odcinka czasu. Wybrana przez Ciebie temperatura będzie aktywna aż do następnego odcinka czasu.

Przykład: Jeżeli odcinki czasu ustawimy zgodnie z tabelą pod tym tekstem, to od godz. 3:00 do 6:00 temperatura w pomieszczeniu będzie 16 °C, od godz. 6:00 do 9:00 temperatura w pomieszczeniu będzie 20 °C, od godz. 9:00 do 12:00 w pomieszczeniu będzie temperatura 17 °C, od godz. 12:00 do 14:00 w pomieszczeniu będzie temperatura 19 °C, od godz. 14:00 do 22:00 w pomieszczeniu będzie temperatura 23 °C, a od godz. 22:00 do 3:00 temperatura w pomieszczeniu będzie wynosiła 17 °C.

1. odcinek czasu	3:00	16 °C
2. odcinek czasu	6:00	20 °C
3. odcinek czasu	9:00	17 °C
4. odcinek czasu	12:00	19 °C
5. odcinek czasu	14:00	23 °C
6. odcinek czasu	22:00	17 °C



Rozszerzone ustawienia termostatu

Kalibracja temperatury

- Czujnik temperatury w termostacie był już fabrycznie kalibrowany, ale dla optymalizacji można wykonać kalibrację temperatury w pomieszczeniu na przykład według termometru wzorcowego.
- Przykład: Termostat wyświetla temperaturę pokojową 22 °C, a przy ustawieniu kalibracji +1 °C, będzie wyświetlał 23 °C.
- Kalibrację można ustawić w aplikacji EMOS GoSmart w granicach -9 °C do 9 °C, rozdzielczość 1 °C.

Histereza temperatury

- Histereza (rozrzut) jest różnicą temperatur przy włączaniu i wyłączeniu.
- Przykład: Jeżeli ustawimy temperaturę na 20 °C, a histerezę na 2 °C, termostat włączy grzanie, jeżeli temperatura pokojowa spadnie do 18 °C i wyłączy je, kiedy temperatura osiągnie 22 °C.
- Histerezę czujnika wewnętrznego można ustawić w granicach od 0,5 °C do 2,5 °C.
- Histerezę czujnika podłogowego można ustawić w granicach 1 °C do 9 °C (aplikacja EMOS GoSmart).

Ustawienie limitów temperatury do ręcznego ustawiania termostatu

- Maksymalna ustawiana temperatura – określa maksymalną możliwą do ustawienia temperaturę na termostacie (w granicach 20 °C do 70 °C, rozdzielczość 1 °C).
- Minimalna ustawiana temperatura – określa minimalną możliwą do ustawienia temperaturę na termostacie (w granicach 1 °C do 20 °C, rozdzielczość 1 °C).

Ustawienie zabezpieczenia termicznego

- Zabezpieczenie wysokotemperaturowe – określa maksymalną możliwą temperaturę, do której termostat ma włączone ogrzewanie.
- Przykład: Przy ustawieniu zabezpieczenia termicznego czujnika na 45 °C i limitu na 2 °C dojdzie do wyłączenia przekaźnika w termostacie, jeżeli temperatura przekroczy 45 °C i do jego ponownego włączenia, kiedy temperatura zmniejszy się do 43 °C.
- Zabezpieczenie niskotemperaturowe – określa najniższą możliwą temperaturę w pomieszczeniu. Jeżeli temperatura spadnie poniżej wybranej wartości, termostat sam włączy ogrzewanie pomieszczenia. Można je ustawić w granicach 1 °C do 10 °C.

Stan urządzenia po podłączeniu do sieci po wyłączeniu zasilania

- Taki sam jak przed wyłączeniem – termostat powróci do stanu, który był przed wyłączeniem zasilania.
- Wyłączono – termostat zostanie wyłączony po ponownym podłączeniu do sieci.
- Włączono – termostat włączy się po ponownym podłączeniu do sieci.

Aktywny czujnik temperatury

- Ustawienie określa, który czujnik kontroluje temperaturę – wewnętrzny, podłogowy albo oba.

Blokada rodzicielska

- Blokadę rodzicielską aktywujemy/deaktywujemy w ustawieniach aplikacji EMOS GoSmart albo przytrzymujemy przycisk  przez 3 sekundy.
- Jeżeli blokada jest aktywna, na wyświetlaczu termostatu albo na stronie głównej termostatu aplikacji EMOS GoSmart świeci się ikona kłódki.



Jasność wyświetlacza termostatu w trybie STAND BY

- Określa jasność wyświetlacza po 10 sekundach bezczynności.
- Można ustawić tylko w ustawieniach na wyświetlaczu termostatu.
- wartość 0 = wyświetlacz wyłączony
- wartość 1 = na wyświetlaczu słabo świeci temperatura w pomieszczeniu
- wartość 2 = na wyświetlaczu mocno świeci temperatura w pomieszczeniu

Funkcja otwartego okna

- Jeżeli termostat wykryje nagły spadek temperatury (na przykład przy otwarciu okna, otwarciu drzwi), pomieszczenie przestanie być ogrzewane.
- Termostat ponownie włączy ogrzewanie po upływie zadanego limitu czasowego albo dopiero po zamknięciu okna.
- Funkcję można ustawić/wyłączyć tylko na wyświetlaczu termostatu.

Chwilowy tryb ręczny

- Chwilowy tryb ręczny uruchamia się wtedy, kiedy na termostacie jest ustawiony Tryb tygodniowy i nacisniemy strzałkę **▼** albo **▲**.
- Kiedy jest on aktywny, na wyświetlaczu wyświetla się jednocześnie ikona Trybu tygodniowego  i Trybu ręcznego .
- Ten tryb wyłączamy tylko przez wybranie innego trybu.













Tryb wakacyjny

- Ustawieniem Trybu wakacyjnego wybieramy temperaturę na dłuższy okres czasu.

Reset

- Urządzenie można zresetować do ustawień fabrycznych.
- Tę funkcję można uruchomić tylko na wyświetlaczu termostatu (opis niżej).

Ustawianie trybów i funkcji na włączonym wyświetlaczu termostatu

1. Ustawienie aktualnego czasu i dnia w tygodniu
 - a. Naciskamy przycisk  do ustawienia kolejno minut, godzin i dnia w tygodniu.
 - b. Wartości zadajemy strzałkami **▲** i **▼**.
 - c. Dla potwierdzenia naciskamy ponownie przycisk .
2. Ustawienie Trybu tygodniowego 
 - a. Naciskamy i przytrzymujemy przez 3 sekundy przycisk . Po tej operacji przechodzimy do ustawień dnia roboczego. Kolejno ustawiamy godzinę, minuty i temperaturę pierwszego odcinka czasu dnia roboczego. Dla potwierdzenia każdej z wartości naciskamy ponownie przycisk . Jak tylko ustawimy 1. odcinek czasu, nastąpi automatycznie przejście do 2. odcinka czasu i tak dalej, aż do 6. odcinka czasu. Po ustawieniu 6. odcinka czasu dnia roboczego przechodzimy do ustawień dnia weekendowego.
 - b. Dla ustawienia dnia weekendowego powtarzamy takie same operacje jak przy ustawianiu dnia roboczego.
 - c. Wartości zadajemy strzałkami **▲** i **▼**.
 - d. Jak tylko ustawimy ostatni odcinek czasu dnia weekendowego, naciskamy ponownie przycisk  i Tryb tygodniowy jest już ustawiony.
3. Ustawienie Trybu wakacyjnego 
 - a. Naciskamy i przytrzymujemy przez 3 sekundy przycisk . Jak tylko w prawym górnym rogu zacznie migać zamiast aktualnego czasu tekst OFF albo ON, to weszliśmy do ustawień Trybu wakacyjnego.
 - b. Jeżeli chcemy włączyć Tryb wakacyjny, przełączamy za pomocą strzałek **▲** albo **▼** tekst migający w prawym górnym rogu na ON i potwierdzamy za pomocą przycisku .
 - c. Po potwierdzeniu miga w górnej części wyświetlacza numer, który oznacza okres Trybu wakacyjnego. Aby zmienić ten okres korzystamy ponownie z przycisku strzałek **▲** i **▼**. Dla potwierdzenia naciskamy przycisk .
 - d. Po potwierdzeniu okresu przechodzimy do ustawień temperatury wybranej przez siebie w czasie Trybu wakacyjnego. Do zmiany temperatury stosujemy ponownie przycisk strzałek **▲** i **▼**. Dla potwierdzenia naciskamy przycisk . Po potwierdzeniu Tryb wakacyjny jest aktywny.
 - e. Dla wyłączenia Trybu wakacyjnego przytrzymujemy przez 3 sekundy wciśnięty przycisk  i zmieniamy tekst na OFF. Potwierdzamy przyciskiem  i Tryb wakacyjny jest już wyłączony.

Ustawienie trybów i funkcji A na wyłączonym wyświetlaczu termostatu

Wyświetlacz termostatu wyłączamy za pomocą przycisku . Jeżeli wyświetlacz jest wyłączony, aktywny pozostaje tylko dolny pasek z przyciskami.



Aby przejść do zaawansowanych ustawień A termostatu naciskamy i przytrzymujemy przez 3 sekundy przycisk .

Do zmiany wartości/parametrów w każdym trybie albo funkcji korzystamy ze strzałek **▲** i **▼**.

Do nawigacji w ustawieniach zaawansowanych A termostatu naciskamy przycisk , co powoduje przejście do ustawień następnych funkcji/trybów. Funkcje/Tryby są oznaczone A1–AE (w prawym górnym rogu wyświetlacza).

Każdą ustawioną przez siebie wartość potwierdzamy naciśnięciem przycisku .

Funkcje/Tryby:

- A1 – Kalibracja temperatury
 - Ustawiana w granicach $-9\text{ }^{\circ}\text{C}$ do $9\text{ }^{\circ}\text{C}$.
 - Na wyświetlaczu jest pokazana temperatura skorygowana o Twoją ustawioną Kalibrację.
 - W górnej części wyświetlacza jest pokazana wartość Kalibracji.
 - Ustawieniem wyjściowym jest $-1\text{ }^{\circ}\text{C}$.
- A2 – Histereza temperatury
 - Ustawiana w granicach $0,5\text{ }^{\circ}\text{C}$ do $2,5\text{ }^{\circ}\text{C}$.
 - Ustawieniem wyjściowym jest $1\text{ }^{\circ}\text{C}$.
- A3 – Blokada rodzicielską wyświetlacza 
 - Można ustawić wartości 0 i 1.
 - Wartość 0 = blokada wyłączona.
 - Wartość 1 = blokada włączona.
 - Wyjściowa wartość jest 0.
- A4 – Stan urządzenia po podłączeniu do sieci po wyłączeniu zasilania
 - Można ustawić wartości 0, 1 i 2.
 - Wartość 0 = stan jest taki sam, jak przed wyłączeniem zasilania.
 - Wartość 1 = termostat je wyłączony.
 - Wartość 2 = termostat je włączony.
 - Wyjściowa wartość jest 0.
- A5 – Jasność wyświetlacza termostatu w trybie STAND BY
 - Można ustawić wartości 0, 1 i 2.
 - Wartość 0 = wyświetlacz wyłączony.
 - Wartość 1 = na wyświetlaczu słabo świeci temperatura w pomieszczeniu.
 - Wartość 2 = na wyświetlaczu mocno świeci temperatura w pomieszczeniu.
 - Wyjściowa wartość jest 2.
- A6 – Wybór Trybu kalendarzowego dla Trybu tygodniowego
 - Można wybrać wartości 0, 1 i 2.
 - Wartość 0 = 5+2 (Pon–Pt + Sob + Niedz).
 - Wartość 1 = 6+1 (Pon–Sob + Niedz).
 - Wartość 2 = 7 dni.
 - Ustawieniem wyjściowym jest 0.
- A7 – Minimalna ustawiana temperatura
 - Można ustawić w granicach $1\text{ }^{\circ}\text{C}$ do $10\text{ }^{\circ}\text{C}$.
 - Wyjściowa wartość jest $5\text{ }^{\circ}\text{C}$.
- A8 – Maksymalna ustawiana temperatura
 - Można ustawić w granicach $20\text{ }^{\circ}\text{C}$ do $70\text{ }^{\circ}\text{C}$.
 - Wyjściowa wartość jest $35\text{ }^{\circ}\text{C}$.
- A9 – Zabezpieczenie niskotemperaturowe
 - Można ustawić w granicach $1\text{ }^{\circ}\text{C}$ do $10\text{ }^{\circ}\text{C}$ albo całkiem wyłączyć.
 - Stan wyłączenia osiągamy ustawiając $10\text{ }^{\circ}\text{C}$ i naciskając strzałkę do góry . Na wyświetlaczu wyświetlą się dwa myślniki.
 - Wyjściowa wartość jest $5\text{ }^{\circ}\text{C}$.
- AA – Zabezpieczenie wysokotemperaturowe czujnika zewnętrznego
 - Można ustawić w granicach $20\text{ }^{\circ}\text{C}$ do $70\text{ }^{\circ}\text{C}$ albo całkiem wyłączyć.
 - Stan wyłączenia osiągamy ustawiając $20\text{ }^{\circ}\text{C}$ i naciskając strzałkę w dół . Na wyświetlaczu wyświetlą się dwa myślniki.
 - Wyjściowa wartość jest $45\text{ }^{\circ}\text{C}$.
- AB – Ustawienie limitu wysokotemperaturowego zabezpieczenia czujnika
 - Można ustawić w granicach $1\text{ }^{\circ}\text{C}$ do $9\text{ }^{\circ}\text{C}$.
 - Wyjściowa wartość jest $2\text{ }^{\circ}\text{C}$.



- AC – Funkcja Otwarte okno (temperatura)
 - Można ustawić w granicach 10 °C do 20 °C albo całkiem wyłączyć.
 - Stan wyłączenia osiągamy ustawiając 10 °C i naciskając strzałkę w dół ▼. Na wyświetlaczu wyświetlą się dwa myślniki.
 - Wyjściową wartością jest funkcja wyłączona.
- AD – Funkcja Otwartego okna (okres)
 - Można ustawić w granicach 10 do 20 minut.
 - Wyjściowa wartość jest 10 minut.
- AE – Reset
 - Na wyświetlaczu jest wyświetlone Ao. Aby wykonać reset do ustawień fabrycznych przytrzymujemy przez 5 sekund wciśnięty przycisk .

Ustawienie trybów i funkcji B na wyłączonym wyświetlaczu termostatu

Wyświetlacz termostatu wyłączamy za pomocą przycisku . Jeżeli wyświetlacz jest wyłączony, aktywny pozostaje tylko dolny pasek z przyciskami.

Aby przejść do zaawansowanych ustawień B termostatu naciskamy i przytrzymujemy przez 3 sekundy przycisk .

Do zmiany wartości/parametrów w każdym trybie albo funkcji korzystamy ze strzałek ▲ i ▼.

Do nawigacji w ustawieniach zaawansowanych termostatu naciskamy przycisk  co powoduje przejście do ustawień następnej funkcji/trybu. Funkcje/Tryby są oznaczone BN, Bo (w prawym górnym rogu wyświetlacza). Każdą ustawioną przez nas wartość ustawiamy naciśnięciem przycisku .

Funkcje/Tryby:

- BN – Aktywny czujnik temperatury
 - Można ustawić wartości N1, N2 a N3.
 - Wartość N1 = czujnik wewnętrzny jest aktywny.
 - Wartość N2 = czujnik podłogowy jest aktywny.
 - Wartość N3 = czujnik wewnętrzny i podłogowy są aktywne.
 - Wyjściowa wartość jest N1.
- Bo – Informacje o produkcie
 - Ustawienie, które nie może być zmienione.



Rozwiązywanie problemów FAQ

Na wyświetlaczu pojawia się:

E1 – błąd czujnika temperatury wewnętrznej.

- Wykonujemy reset termostatu.
- Reklamujemy termostat.

E2 - błąd czujnika podłogowego.

- Wykonujemy reset termostatu.
- Kontrolujemy, czy czujnik jest poprawnie podłączony. Sprawdzamy ustawienia aktywnego czujnika w menu termostatu.



Czyszczenie i konserwacja

Wyrób jest zaprojektowany tak, aby przy właściwym obchodzeniu się z nim mógł służyć przez wiele lat. Tutaj znajduje się kilka rad dotyczących jego poprawnej obsługi:

- Przed uruchomieniem tego wyrobu do pracy, prosimy uważnie przeczytać jego instrukcję użytkownika.
- Wyrobu nie wystawiamy na działanie bezpośredniego światła słonecznego, ekstremalnie zimno albo wilgoć oraz nie narażamy na nagłe zmiany temperatury. To mogłoby zmniejszyć dokładność pomiarów.
- Wyrobu nie umieszczamy w miejscach narażonych na wibracje i wstrząsy – mogą spowodować jego uszkodzenie.
- Wyrobu nie narażamy na nadmierne naciski i uderzenia, pył, wysoką temperaturę albo wilgotność – mogą one spowodować uszkodzenie wyrobu, zwiększony pobór prądu, uszkodzenie baterii i deformację plastikowych części.
- Wyrobu nie narażamy na działanie deszczu, wilgoci, ani kąpiącej i pryskającej wody.
- Na wyrobie nie ustawiamy żadnych źródeł otwartego ognia, na przykład zapalanej świeczki itp.
- Wyrobu nie umieszczamy w miejscach, w których nie ma dostatecznego przepływu powietrza.
- Do otworów wentylacyjnych w wyrobie nie wsuwamy żadnych przedmiotów.
- Nie ingerujemy do wewnętrznych elektronicznych obwodów w wyrobie – możemy je uszkodzić i utracić uprawnienia gwarancyjne. Wyrób może naprawiać tylko wykwalifikowany specjalista.
- Do czyszczenia używamy lekko zwilżoną, delikatną ściereczkę. Nie korzystamy z rozpuszczalników, ani z preparatów do czyszczenia – mogą one podrapać plastikowe części i uszkodzić obwody elektroniczne.
- Wyrobu nie zanurzamy jej do wody, ani do innych cieczy.
- Przy uszkodzeniu albo wadzie wyrobu żadnych napraw nie wykonujemy we własnym zakresie. Wyrób przekazujemy do naprawy do sklepu, w którym został zakupiony.
- Tego urządzenia nie mogą obsługiwać osoby (łącznie z dziećmi), których predyspozycje fizyczne, umysłowe albo mentalne oraz brak wiedzy i doświadczenia nie pozwalają na bezpieczne korzystanie z urządzenia, jeżeli nie są one pod nadzorem lub nie zostały poinstruowane w zakresie korzystania z tego urządzenia przez osobę odpowiedzialną za ich bezpieczeństwo. Konieczny jest taki nadzór nad dziećmi, aby nie mogły się one bawić tym urządzeniem.

 Zgodnie z przepisami Ustawy o ZSEIE zabronione jest umieszczanie łącznie z innymi odpadami zużytego sprzętu oznakowanego symbolem przekreślonego kosza. Użytkownik, chcąc pozbyć się sprzętu elektronicznego i elektrycznego, jest zobowiązany do oddania go do punktu zbierania zużytego sprzętu.

W sprzęcie nie znajdują się składniki niebezpieczne, które mają szczególnie negatywny wpływ na środowisko i zdrowie ludzi.



