

# P56201BUF

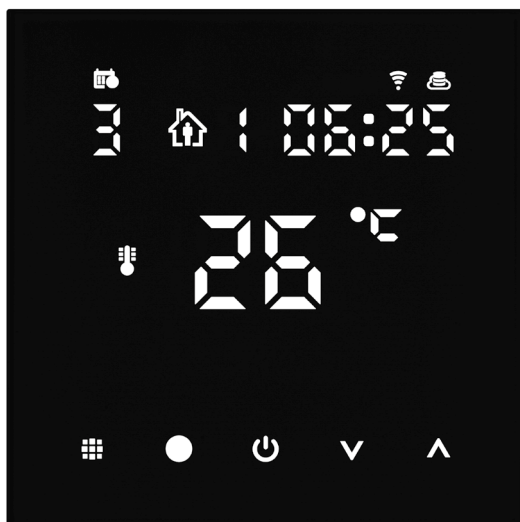

SK | Termostat pre podlahové kúrenie

---



## Obsah

Dôležité upozornenia.....	2
Technická špecifikácia.....	3
Popis displeja termostatu – ikony a tlačidla .....	4
Inštalácia Termostatu.....	6
Mobilná aplikácia.....	8
Rozšírené nastavenie termostatu .....	10
Riešenie problémov FAQ.....	14
Starostlivosť a údržba.....	15

Termostat P56201BUF je určený k ovládaniu podlahového kúrenia.

## **Dôležité upozornenia**

- Pred prvým použitím si starostlivo prečítajte návod k obsluhu termostatu.
- Pred inštaláciou termostatu vypnite prívod elektrického prúdu!
- Pri inštalácii dodržujte predpísané normy.



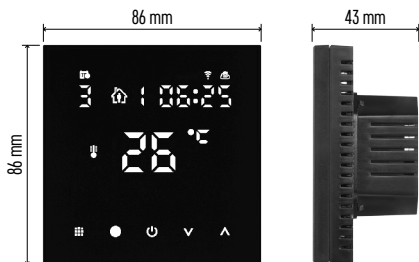

## Technická špecifikácia

Spínaná záťaž: max. 230 V AC; 16 A pro odporové zaťaženie

Meranie teploty: 0 °C až 95 °C, rozlíšenie 0,5 °C

Nastavenie teploty: 1 °C až 70 °C, po 0,5 °C

Rozptyl nastavenej teploty: 0,5 °C až 2,5 °C, po 0,5 °C

Kalibrácia nastavenej teploty: -9 °C až 9 °C, po 1 °C

Napájanie: 230 V

Stupeň krytia: IP20

Príslušenstvo: podlahový snímač 3 m (ø 8 mm), instalačný materiál









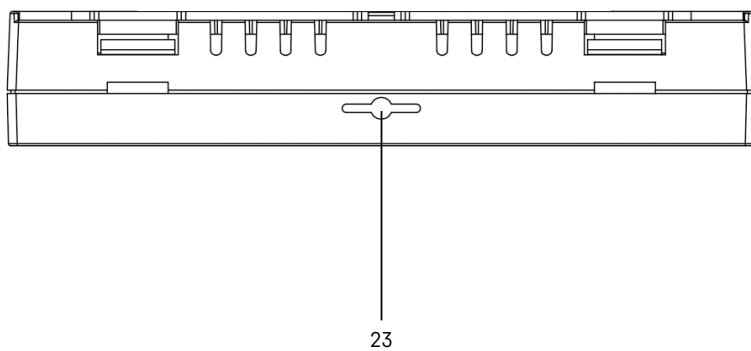
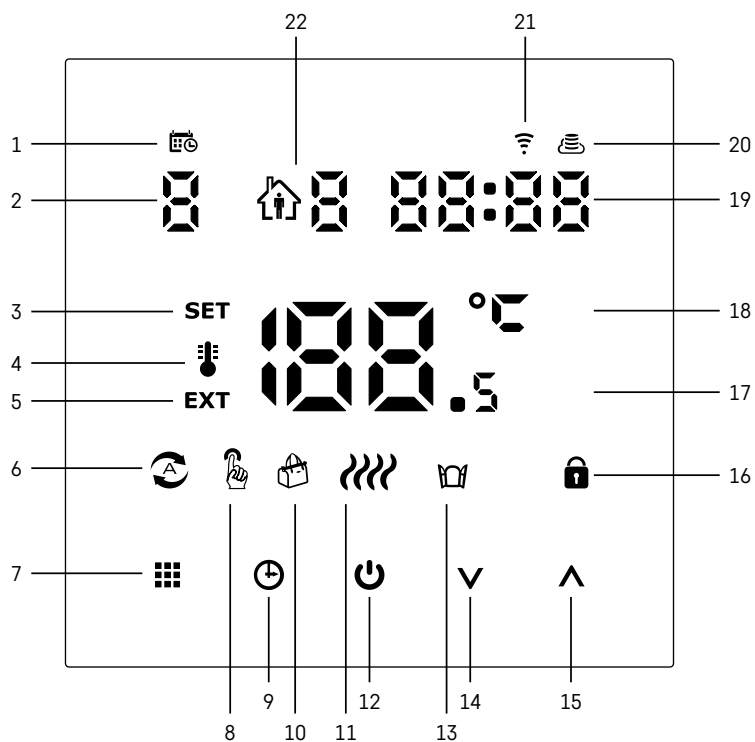







Wifi frekvencia: 2,4 GHz, 25 mW e.i.r.p. max.

Rozmery: 86 × 86 × 43 mm



## Popis displeja termostatu – ikony a tlačidla



- 1 – Ikona  slúži pre označenie dňa v týždni.
- 2 – Číslo dňa v týždni (1 – Pondelok, 2 – Utorok, 3 – Streda, 4 – Štvrtok, 5 – Piatok, 6 – Sobota, 7 – Nedeľa).
- 3 – Rozsvietená ikona **SET** označuje, že na displeji je zobrazená vami nastavená teplota v danom režime.
- 4 – Ak svieti ikona  je na displeji zobrazená aktuálna teplota v miestnosti (ak je aktívne vnútorný snímač termostatu).
- 5 – Ak svieti ikona **EXT** je na displeji zobrazená teplota podlahového snímača. V režime, kedy teplotu snímajú oba snímače si túto teplotu zobrazíte pomocou stlačenia tlačidla  na 3 sekundy.
- 6 – Ak svieti ikona  je zapnutý Týždenný režim.
- 7 – Tlačidlo  na prepínanie Týždenného a Manuálneho režimu.
- 8 – Ak svieti ikona  je zapnutý Manuálny režim.
- 9 – Tlačidlo  pre nastavenie časových údajov.
- 10 – Ak svieti ikona  je zapnutý režim Prázdniny.
- 11 – Akonáhle je zobrazená ikona  termostat vyhrieva miestnosť.
- 12 – Tlačidlo  značí ON/OFF.
- 13 – Ak svieti ikona  je aktivovaná funkcia otvoreného okna.
- 14 – Tlačidlo  značí pohyb dole.
- 15 – Tlačidlo  značí pohyb hore.
- 16 – Ak svieti ikona  je zapnutý detský zámok.
- 17 – Aktuálna teplota v miestnosti.
- 18 – Jednotka teploty °C.
- 19 – Aktuálny čas.
- 20 – Ikona  označuje pripojenie na Cloud (AP).
- 21 – Ikona  označuje pripojenie cez Wi-Fi (EZ).
- 22 – Ikona  označuje, ktorý časový úsek v týždennom režime je v daný moment aktívny.
- 23 – Umiestnenie snímača vnútornej teploty



## Inštalácia Termostatu

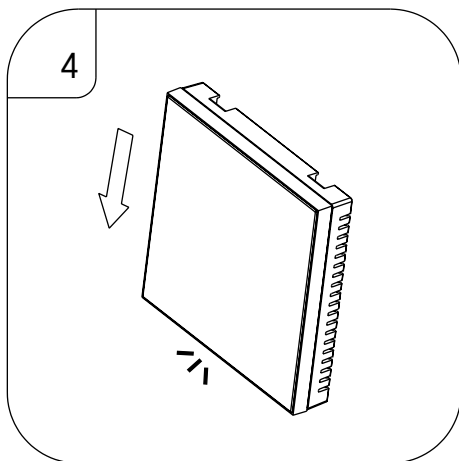
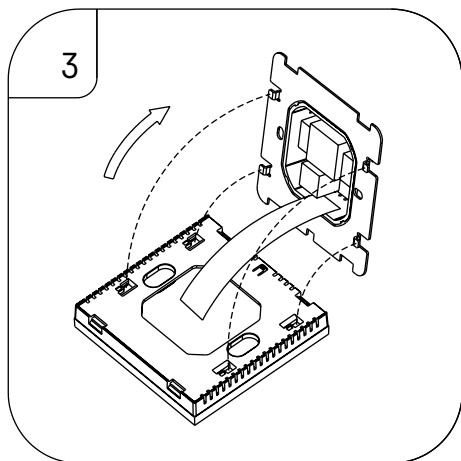
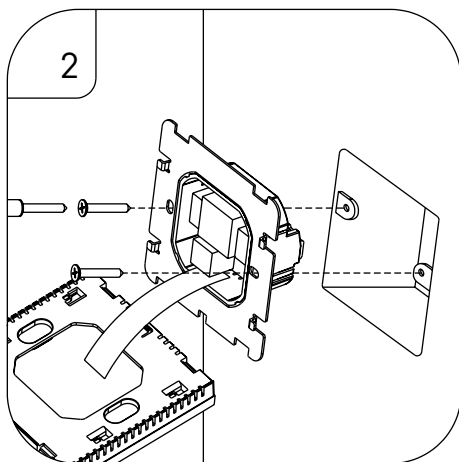
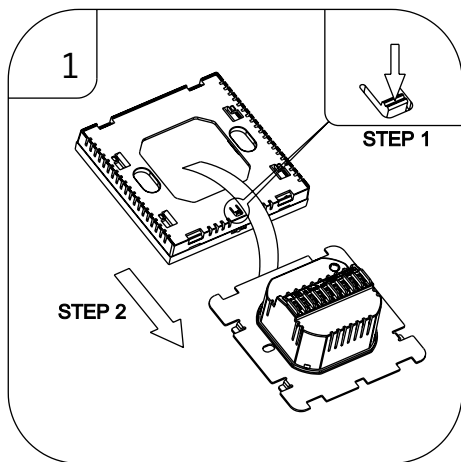

### Upozornenie:

Pred výmenou termostatu odpojte vykurovací systém od hlavného zdroja elektrického napätia vo vašom byte. Zabráňte možnému úrazu elektrickým prúdom.

### Umiestnenie termostatu

Umiestnenie termostatu výrazne ovplyvňuje jeho funkciu. Zvoľte miesto, kde sa najčastejšie zdržujú členovia rodiny, najlepšie na vnútornú stenu, kde vzduch voľne cirkuluje a kde nedopadá priame slnečné žiarenie. Termostat neumiestňujte ani do blízkosti tepelných zdrojov (televízorov, radiátorov, chladničiek) alebo do blízkosti dverí (z dôvodov častých otrasov). Ak nedodržíte tieto odporúčenia, nebude teplotu v miestnosti udržiavať správne.

1. Skrutkovačom zatlačte na vnútorný zámok a vysuňte kovový rámček. V prípade potreby opatrne odpojte vnútorný konektor spájajúci obe časti termostatu.
2. Priskrutkujte inštaláciu podložku do vhodnej montážnej krabice (napr. KU 68).
3. Pripojte drôty vyvedené z montážnej krabice do označených svoriek termostatu podľa schémy zapojenia. Pripojte späť vnútorný konektor. Nasadte späť termostat na inštaláciu podložku a zaistite kovovým rámčekom.
4. Nasadte predný kryt.

Schéma zapojenia

AC90-240V 50/60Hz

I<sub>max</sub>:16A

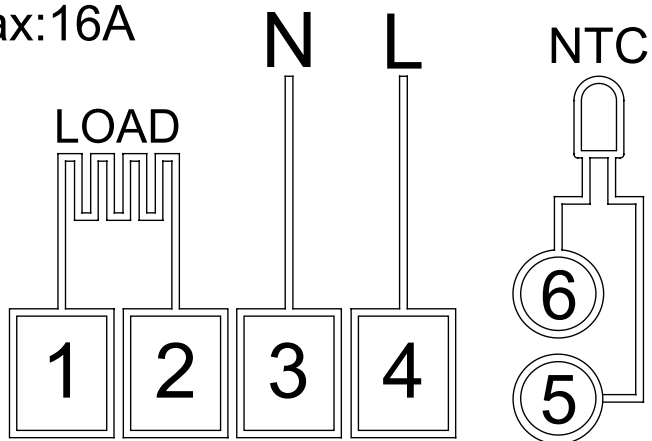

LOAD – pripojené zariadenie

N, L – napájanie termostatu

NTC – podlahový snímač



## Mobilná aplikácia



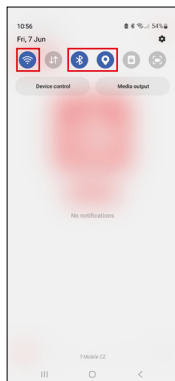
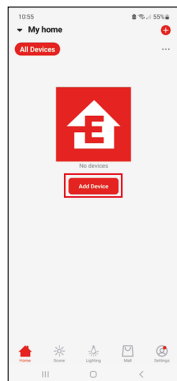
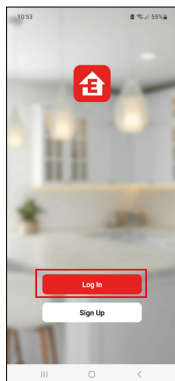

Termostat môžete ovládať pomocou mobilnej aplikácie pre iOS alebo Android. Stiahnite si aplikáciu „EMOS GoSmart“ pre svoje zariadenie.



Kliknite na tlačidlo Prihlásiť sa, ak už aplikáciu používate. Inak kliknite na tlačidlo Zaregistruj sa a dokončite registráciu.



## Spárovanie s mobilnou aplikáciou

Podržte na termostate súčasne dlho tlačidlá  a . Na displeji termostatu začnú súčasne blikať ikony  a , termostat je v režime párovania.

V aplikácii kliknite na **Pridať zariadenie**.

V ľavej časti kliknite na **GoSmart** zoznam a kliknite na ikonu **Termostat underfloor P56201BUF**.

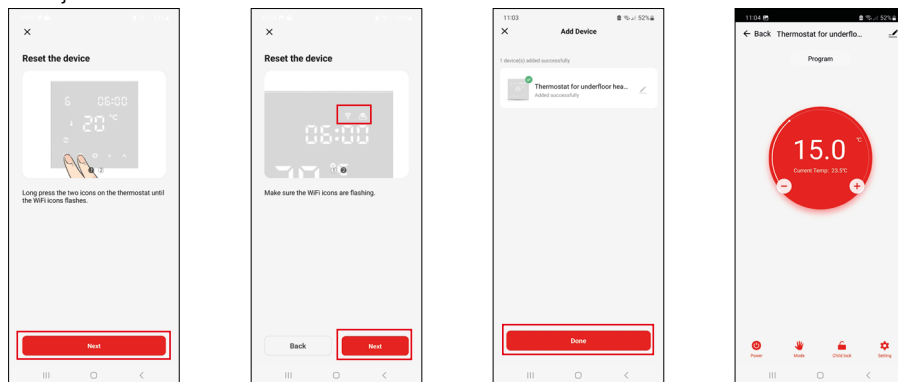

Postupujte podľa pokynov v aplikácii a zadajte meno a heslo do 2,4 GHz wifi siete.

Do 2 minút dôjde k spárovaniu s aplikáciou.

*Poznámka: Pokiaľ sa nepodarí termostat spárovať, zopakujte celý postup znova. 5 GHz Wi-Fi siet' nie je podporovaná.*

## Teplotné programy

Druh teplotného programu je možné zvoliť v záložke Kalendárny režim v nastavení aplikácie EMOS GoSmart.

### Druhy teplotných programov:

- 5 + 2 (Po–Pia + So + Ne)
  - Je možné pevne nastaviť teplotu na 5 pracovných dní + 2 víkendové dni.
  - Pri oboch typoch dní je možné nastaviť až 6 časových úsekov.
- 6 + 1 (Po–So + Ne)
  - Je možné pevne nastaviť teplotu na 6 dní (pondelok až sobota) + nedeľa.
  - Pri oboch typoch dní je možné nastaviť až 6 časových úsekov.
- 7 dní
  - Lze pevně nastavit teplotu na 7 dní.
  - Pri oboch typoch dní je možné nastaviť až 6 časových úsekov.

Časové úseky nastavíte v záložke „Nastavenie týždenného programu“ v aplikácii EMOS GoSmart. Pri jednotlivých časových úsekoch nastavte požadovanú teplotu, ktorá sa nastaví na termostate od času, ktorý rovnako stanovíte v nastavení časového úseku. Vami zvolená teplota bude aktívna do ďalšieho časového úseku.

*Príklad: Ak si nastavíte časové úseky podľa tabuľky pod týmto textom, tak od 3:00 do 6:00 bude teplota v miestnosti 16 °C, od 6:00 do 9:00 bude teplota v miestnosti 20 °C, od 9:00 do 12:00 bude v miestnosti teplota 17 °C, od 12:00 do 14:00 bude v miestnosti teplota 19 °C, od 14:00 do 22:00 bude v miestnosti teplota 23 °C a od 22:00 do 3:00 bude teplota v miestnosti 17 °C.*

1. časový úsek	3:00	16 °C
2. časový úsek	6:00	20 °C
3. časový úsek	9:00	17 °C
4. časový úsek	12:00	19 °C
5. časový úsek	14:00	23 °C
6. časový úsek	22:00	17 °C



## Rozšírené nastavenie termostatu

### Kalibrácia teploty

- Teplotný senzor v termostate bol už kalibrovaný pri výrobe, ale pre optimalizáciu je možné vykonať kalibráciu teploty v miestnosti napr. podľa referenčného teplomera.
- Príklad: Termostat zobrazuje izbovú teplotu 22 °C, pri nastavení kalibrácie +1 °C, bude zobrazené 23 °C.
- Kalibráciu je možné nastaviť v aplikácii EMOS GoSmart v rozmedzí -9 °C až 9 °C, rozlíšenie 1 °C.

### Hysterézia teploty

- Hysterézia (rozptyl) je teplotný rozdiel medzi teplotou pri zapnutí a vypnutí.
- Príklad: Ak nastavíte teplotu na 20 °C a rozptyl na 2 °C, termostat začne pracovať, ak izbová teplota klesne na 18 °C a vypne sa, ak teplota dosiahne 22 °C.
- Hysteréziu vnútorného snímača je možné nastaviť v rozmedzí od 0,5 °C až po 2,5 °C.
- Hysteréziu podlahového snímača je možné nastaviť v rozmedzí 1 °C až 9 °C (aplikácia EMOS GoSmart).

### Nastavenie teplotných limitov pre ručné nastavenie termostatu

- Maximálna nastaviteľná teplota – určuje maximálnu možnú nastaviteľnú teplotu na termostate (rozmedzie 20 °C až 70 °C, rozlíšenie 1 °C).
- Minimálne nastaviteľná teplota – určuje minimálnu možnú nastaviteľnú teplotu na termostate (rozmedzie 1 °C až 20 °C, rozlíšenie 1 °C).

### Nastavenie teplotnej ochrany

- Vysokoteplotná ochrana – určuje maximálnu možnú teplotu, po ktorú termostat vykuruje.
- Príklad: Pri nastavenej teplote ochrany snímača 45 °C a limitu 2 °C dôjde k vypnutiu relé termostatu, ak teplota prekročí 45 °C a znova sa zapne, keď teplota klesne na 43 °C.
- Nízokoteplotná ochrana – určuje najnižšiu možnú teplotu v miestnosti. Ak teplota klesne pod zvolenú hodnotu, termostat začne sám vykurovať miestnosť. Je možné nastaviť v rozmedzí 1 °C až 10 °C.

### Stav zariadenia po pripojení do siete po výpadku napájania

- Rovnaký ako pred vypnutím – termostat sa vráti do stavu, ktorý mal pred výpadkom napájania.
- Vypnutý – termostat zostane vypnutý po opätovnom pripojení do siete.
- Zapnutý – termostat sa zapne po opätovnom pripojení do siete.

### Aktívny snímač teploty

- Nastavenie určuje, ktorý snímač sníma teplotu – buď vnútorný, podlahový alebo oba.

### Detský zámok

- Detský zámok aktivujete/deaktivujete v nastavení aplikácie EMOS GoSmart alebo podržaním tlačidla  na 3 sekundy.
- Ak je zámok aktívny, na displeji termostatu alebo na hlavnej strane termostatu aplikácie EMOS GoSmart svieti ikona zámku.





### Jas displeja termostatu v režime STAND BY

- Určuje jas displeja po 10 sekundách neaktivity.
- Je možné nastaviť iba v nastavení na displeji termostatu.
- hodnota 0 = displej vypnutý
- hodnota 1 = na displeji slabó svieti teplota v miestnosti
- hodnota 2 = na displeji silno svieti teplota v miestnosti

### Funkcia otvorené okno

- Ak termostat detekuje náhly pokles teploty (napr. pri otvorení okna, otvorených dverách), prestane vykurovať miestnosť.
- Termostat začne opäť vykurovať po uplynutí zadaného časového limitu alebo až okno zavriete.
- Funkciu je možné nastaviť/vypnúť iba na displeji termostatu.

### Dočasný manuálny režim

- Dočasný manuálny režim sa aktivuje vtedy, ak je na termostate nastavený Týždenný režim a stlačíte šípku  alebo .
- Akonáhle je aktívny, na displeji sa zobrazí zároveň ikona Týždenného režimu  i Manuálneho režimu .
- Tento režim vypnete iba zvolením iného režimu.













## Prázdninový režim

- Nastavením prázdninového režimu si nastavíte vami požadovanú teplotu na dlhší časový interval.

## Reset

- Zariadenie je možné resetovať do továrenského nastavenia.
- Túto funkciu je možné spustiť len na displeji termostatu (popis nižšie).

## Nastavenie režimov a funkcií na zapnutom displeji termostatu

1. Nastavenie aktuálneho času a dňa v týždni
  - a. Stlačte tlačidlo  pre nastavenie postupne minút, hodín a dní v týždni.
  - b. Hodnoty zadávate šípkami **▲** a **▼**.
  - c. Pre potvrdenie stlačte opäť tlačidlo .
2. Nastavenie Týždenného režimu 
  - a. Stlačte a podržte na 3 sekundy tlačidlo . Po tejto akcii sa dostanete do nastavenia pracovného dňa. Postupne nastavte hodinu, minúty a teplotu prvého časového úseku pracovného dňa. Pre potvrdenie každej z hodnôt stlačte opäť tlačidlo . Akonáhle nastavíte 1. časový úsek, presuniete sa automaticky na 2. časový úsek a pokračujte postupne až k 6. časovému úseku. Po nastavení 6. úseku pracovného dňa sa presuniete do nastavenia víkendového dňa.
  - b. Pre nastavenie víkendového dňa opakujte rovnaké akcie ako pre nastavenie pracovného dňa.
  - c. Hodnoty zadávate šípkami **▲** a **▼**.
  - d. Akonáhle nastavíte posledný časový úsek víkendového dňa, stlačte opäť tlačidlo  a Týždenný režim je nastavený.
3. Nastavenie prázdninového režimu 
  - a. Stlačte a podržte na 3 sekundy tlačidlo . Akonáhle sa v pravom hornom rohu rozblíka miesto aktuálneho času text OFF alebo ON, dostali ste sa do nastavenia Prázdninového režimu.
  - b. Ak chcete Prázdninový režim zapnúť, prepnite pomocou šípiek **▲** alebo **▼** blikajúci text v pravom hornom rohu na ON a potvrdte pomocou tlačidla .
  - c. Po potvrdení sa rozblíka v hornej časti displeja číslo, ktoré označuje interval Prázdninového režimu. Pre úpravu intervalu použite opäť tlačidlá šípiek **▲** a **▼**. Pre potvrdenie stlačte tlačidlo .
  - d. Po potvrdení intervalu sa presuniete na nastavenie vami požadovanej teploty v priebehu prázdninového režimu. Pre úpravu teploty použite opäť tlačidlá šípiek **▲** a **▼**. Pre potvrdenie stlačte tlačidlo . Po potvrdení je Prázdninový režim aktívny.
  - e. Pre vypnutie Prázdninového režimu podržte na 3 sekundy tlačidlo  a zmeňte text na OFF. Potvrdte tlačidlom  a Prázdninový režim je vypnutý.

## Nastavenie režimov a funkcií A na vypnutom displeji termostatu

Displej termostatu vypnite pomocou tlačidla . Akonáhle je displej vypnutý, je aktívna iba spodná lišta s tlačidlami.

Pre presun do pokročilého nastavenia A termostatu stlačte a podržte na 3 sekundy tlačidlo .





Pre úpravu hodnôt/parametrov v každom režime alebo funkcii použite šípky **▲** a **▼**.

Pre pohyb v pokročilom nastavení A termostate stlačte tlačidlo , čím sa dostanete na nastavenie nasledujúcej funkcie/režimu. Funkcie/Režimy sú označené A1–AE (v pravom hornom rohu displeja).

Každú vami nastavenú hodnotu potvrdíte stlačením tlačidla .

### Funkcie/Režimy:



- A1 – Kalibrácia teploty
  - Nastaviteľná v rozmedzí -9 °C až 9 °C.
  - Na displeji je ukázaná teplota upravená o vašu nastavenú Kalibráciu.
  - V hornej časti displeja je zobrazená hodnota Kalibrácie.
  - Predvolené nastavenie je -1 °C.
- A2 – Hysterézia teploty
  - Nastaviteľná v rozmedzí 0,5 °C až 2,5 °C.
  - Predvolené nastavenie je 1 °C.

- A3 – Detský zámok displeja 
  - Je možné nastaviť hodnotu 0 a 1.
  - Hodnota 0 = zámok vypnutý.
  - Hodnota 1 = zámok zapnutý.
  - Predvolená hodnota je 0.
- A4 – Stav zariadenia po pripojení do siete po výpadku napájania
  - Je možné nastaviť hodnotu 0, 1 a 2.
  - Hodnota 0 = stav je rovnaký ako pred výpadkom napájania.
  - Hodnota 1 = termostat je vypnutý.
  - Hodnota 2 = termostat je zapnutý.
  - Predvolená hodnota je 0.
- A5 – Jas displeja termostatu v režime STAND BY
  - Je možné nastaviť hodnotu 0, 1, a 2.
  - Hodnota 0 = displej vypnutý.
  - Hodnota 1 = na displeji slabo svieti teplota v miestnosti.
  - Hodnota 2 = na displeji silno svieti teplota v miestnosti.
  - Predvolená hodnota je 2.
- A6 – Zvolenie Kalendárneho režimu pre Týždenný režim
  - Je možné zvoliť hodnoty 0, 1 a 2.
  - Hodnota 0 = 5+2 (Po–Pia + So + Ne).
  - Hodnota 1 = 6+1 (Po–So + Ne).
  - Hodnota 2 = 7 dní.
  - Predvolené nastavenie je 0.
- A7 – Minimálne nastaviteľná teplota
  - Je možné nastaviť v rozmedzí 1 °C až 10 °C.
  - Predvolená hodnota je 5 °C.
- A8 – Maximálne nastaviteľná teplota
  - Je možné nastaviť v rozmedzí 20 °C až 70 °C.
  - Predvolená hodnota je 35 °C.
- A9 – Nízokoteplotná ochrana
  - Je možné nastaviť v rozmedzí 1 °C až 10 °C alebo úplne vypnúť.
  - Vypnutého stavu docielime nastavením 10 °C a následným stlačením šípky hore . Na displeji sa zobrazia dve pomlčky.
  - Predvolená hodnota je 5 °C.
- AA – Vysokoteplotná ochrana externého snímača
  - Je možné nastaviť v rozmedzí 20 °C až 70 °C alebo úplne vypnúť.
  - Vypnutého stavu docielime nastavením 20 °C a následným stlačením šípky dole . Na displeji sa zobrazia dve pomlčky.
  - Predvolená hodnota je 45 °C.
- AB – Nastavenie limitu vysokoteplotnej ochrany snímača
  - Je možné nastaviť v rozmedzí 1 °C až 9 °C.
  - Predvolená hodnota je 2 °C.
- AC – Funkcia Otvorené okno (teplota)
  - Je možné nastaviť v rozmedzí 10 °C až 20 °C alebo úplne vypnúť.
  - Vypnutého stavu docielime nastavením 10 °C a následným stlačením šípky dole . Na displeji sa zobrazia dve pomlčky.
  - Predvolená hodnota je funkcia vypnutá.
- AD – Funkcia Otvoreného okna (interval)
  - Je možné nastaviť v rozmedzí 10 až 20 minút.
  - Predvolená hodnota je 10 minút.
- AE – Reset
  - Na displeji je zobrazené Ao. Pre reset do továrenského nastavenia podržte na 5 sekúnd tlačidlo .

## Nastavenie režimov a funkcií B na vypnutom displeji termostatu

Displej termostatu vypnite pomocou tlačidla . Akonáhle je displej vypnutý zostáva aktívna iba spodná lišta s tlačidlami.

Pre presun do pokročilého nastavenia B termostatu stlačte a podržte na 3 sekundy tlačidlo .

Pre úpravu hodnôt/parametrov v každom režime alebo funkcii použite šípky  a .

Pre pohyb v pokročilom nastavení termostatu stlačte tlačidlo , čím sa dostanete na nastavenie nasledujúcej funkcie/režimu. Funkcie/Režimy sú označené BN, Bo (v pravom hornom rohu displeja).

Každú vami nastavenú hodnotu potvrdíte stlačením tlačidla .

### Funkcie/Režimy:

- BN – Aktívny snímač teploty
  - Je možné nastaviť hodnoty N1, N2 a N3.
  - Hodnota N1 = vnútorný snímač je aktívny.
  - Hodnota N2 = podlahový snímač je aktívny.
  - Hodnota N3 = vnútorný aj podlahový snímač je aktívny.
  - Predvolená hodnota je N1.
- Bo – Informácie o produkte
  - Nastavenie, ktoré nemôže byť upravované.



## Riešenie problémov FAQ

Na displeji sa zobrazuje:

### E1 - chyba čidla vnútornej teploty.

- Vykonajte reset termostatu.
- Termostat reklamujte.

### E2 - chyba podlahového čidla.

- Vykonajte reset termostatu.
- Skontrolujte či je čidlo správne zapojené. Skontrolujte nastavenie aktívneho čidla v menu termostatu.



## Starostlivosť a údržba

Výrobok je navrhnutý tak, aby pri vhodnom zachádzaní spoľahlivo slúžil mnoho rokov. Tu je niekoľko rád pre správnu obsluhu:

- Skôr ako začnete s výrobkom pracovať, pozorne si prečítajte užívateľský manuál.
- Nevystavujte výrobok priamemu slnečnému svetlu, extrémnemu chladu, vlhku a náhlym zmenám teploty. Znížilo by to presnosť snímania.
- Neumiestňujte výrobok do miest náchylných k vibráciám a otrasom – môžu spôsobiť jeho poškodenie.
- Nevystavujte výrobok nadmernému tlaku, nárazom, prachu, vysokej teplote alebo vlhkosti – môžu spôsobiť poruchu funkčnosti výrobku, kratšiu energetickú výdrž, poškodenie batérií a deformáciu plastových častí.
- Nevystavujte výrobok dažďu ani vlhku, kvapkajúcej a striekajúcej vode.
- Neumiestňujte na výrobok žiadne zdroje otvoreného ohňa, napr. zapálenú sviečku apod.
- Neumiestňujte výrobok na miesta, kde nie je zaistené dostatočné prúdenie vzduchu.
- Nevsúvajte do vetracích otvorov výrobku žiadne predmety.
- Nezasahujte do vnútorných elektrických obvodov výrobku – môžete ho poškodiť a automaticky tým ukončiť platnosť záruky. Výrobok by mal opravovať len kvalifikovaný odborník.
- K čisteniu používajte mierne navlhčenú jemnú handričku. Nepoužívajte rozpúšťadlá ani čistiace prípravky – mohli by poškriabať plastové časti a narušiť elektrické obvody.
- Výrobok neponárajte do vody ani iných kvapalín.
- Pri poškodení alebo vade výrobku nevykonávajte žiadne opravy sami. Odovzdajte ho k oprave do predajne, kde ste ho zakúpili.
- Tento prístroj nie je určený na používanie osobami (vrátane detí), ktorým fyzická, zmyslová alebo mentálna neschopnosť či nedostatok skúseností a znalostí zabraňuje v bezpečnom používaní prístroja, ak na ne nebude dohliadané alebo ak neboli inštruované ohľadom použitia tohto prístroja osobou zodpovednou za ich bezpečnosť. Je nutný dohľad nad deťmi, aby sa zaistilo, že sa nebudú s prístrojom hrať.

 Nevyhadzujte elektrické spotrebiče ako netriedený komunálny odpad, použite zberné miesta triedeného odpadu. Pre aktuálne informácie o zberných miestach kontaktujte miestne úrady. Pokiaľ sú elektrické spotrebiče uložené na skládkach odpadkov, nebezpečné látky môžu presakovať do podzemnej vody a dostať sa do potravinového reťazca a poškodzovať vaše zdravie.



