

P56201UF



FI | Lattialämmityksen termostaatti



Sisällys

Tärkeää	2
Tekniset tiedot	3
Termostaatin näytön kuvaus – kuvakkeet ja painikkeet	4
Termostaatin asentaminen	6
Mobiilisovellus	8
Edistyneet asetukset	10
Vianmääritys FAQ	14
Huolto ja kunnossapito	15

P56201UF-termostaatti on suunniteltu säätämään lattialämmitystä.

Tärkeää

- Lue termostaatin käyttöohje huolellisesti ennen kuin käytät laitetta ensimmäistä kertaa.
- Sammuta virta ennen termostaatin asentamista!
- Noudata asennuksessa määrättyjä standardeja.



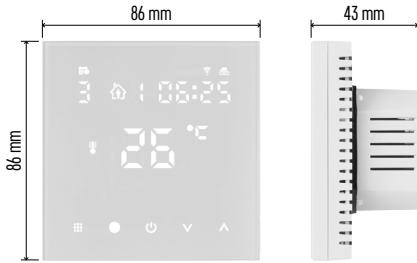

Tekniset tiedot

Kuormitus kytkettynä: maks. 230 V AC;

16 A resistiiviselle kuormalle

Lämpötilan mittaus: 0 °C...95 °C,

0,5 °C resoluutio

Lämpötilan asetus: 1 °C...70 °C, 0,5 °C kasvu

Lämpötilaeron asetus: 1 °C...10 °C, 0,5 °C kasvu

Asetuslämpötilan kalibrointi: -9 °C...9 °C, 1 °C kasvu

Virransyöttö: 230 V

Kotelon luokitus: IP20

Lisätarvikkeet: 3 m lattiatunnistin,
asennuslaitteet

WiFi-taajuus: 2.4 GHz, maks. 25 mW EIRP.







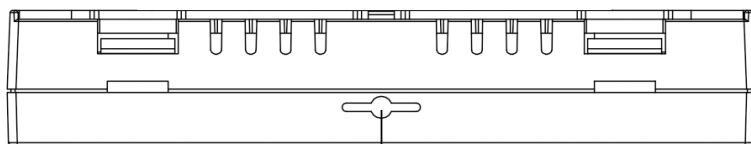
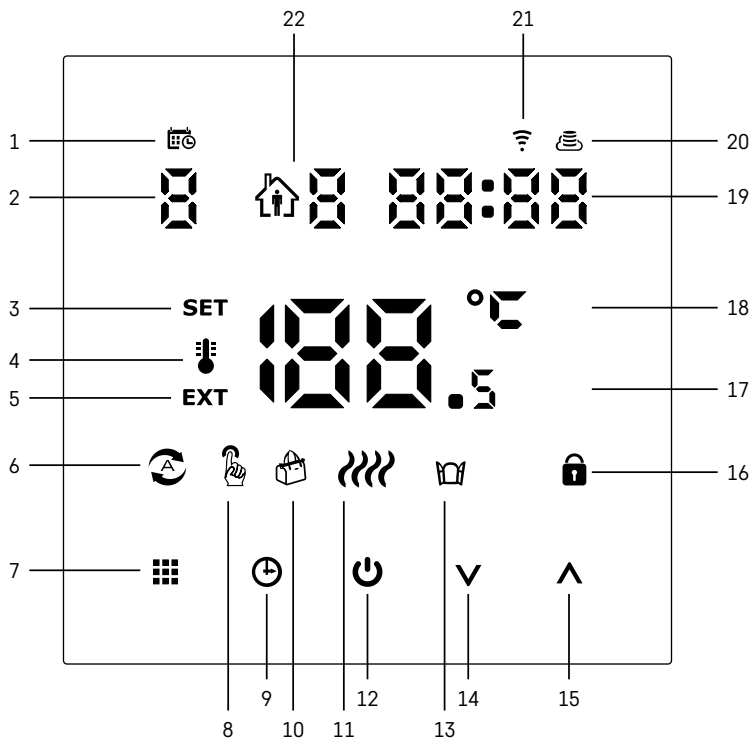











Mitat: 86 × 86 × 43 mm



Termostaatin näytön kuvaus – kuvakkeet ja painikkeet



23

- 1 –  osoittaa viikonpäivän.
- 2 – Viikonpäivän numero (1 – maanantai, 2 – tiistai, 3 – keskiviikko, 4 – torstai, 5 – perjantai, 6 – lauantai, 7 – sunnuntai).
- 3 – Näyttöön ilmestyvä kuvake **SET** osoittaa näytössä tiettyyn tilaan asettamasi lämpötilan.
- 4 – Jos näytössä on kuvake , näyttö näyttää senhetkisen huonelämpötilan (jos termostaatin sisäinen tunnistin on käytössä).
- 5 – Jos näytössä on kuvake **EXT.**, näyttö näyttää lattiatunnistimen lämpötilan. Tilassa, jossa molemmat tunnistimet mittaavat lämpötilaa, voit näyttää tämän lämpötilan painamalla  3 sekuntia.
- 6 – Kuvake  näytössä osoittaa, että Viikkotila on käytössä.
- 7 – Painike  vaihtaa Viikko- ja Manuaalisen tilan välillä.
- 8 – Kuvake  näytössä osoittaa, että Manuaalinen tila on käytössä.
- 9 – Kuvake  asettaa ajan.
- 10 – Kuvake  näytössä osoittaa, että lomatile on käytössä.
- 11 – Kuvake  ilmestyy näyttöön osoituksena siitä, että termostaatti lämmittelee huonetta parhaillaan.
- 12 –  on PÄÄLLÄ/POIS PÄÄLTÄ -painike.
- 13 – Kuvake  näytössä osoittaa, että avoimen ikkunan toiminto on käytössä.
- 14 – Painikkeella  siirrytään alaspäin.
- 15 – Painikkeella  siirrytään ylöspäin.
- 16 – Kuvake  näytössä osoittaa, että lapsilukko on käytössä.
- 17 – Nykyinen huonelämpötila.
- 18 – °C lämpötilan yksikkö.
- 19 – Nykyinen aika.
- 20 – Kuvake  osoittaa pilviliitännän (AP).
- 21 – Kuvake  osoittaa Wi-Fi-liitännän (EZ).
- 22 – Kuvake   osoittaa, mikä Viikkotilan aikajakso on sillä hetkellä käytössä.
- 23 – Sisälämpötilatunnistin sijainti



Termostaatin asentaminen

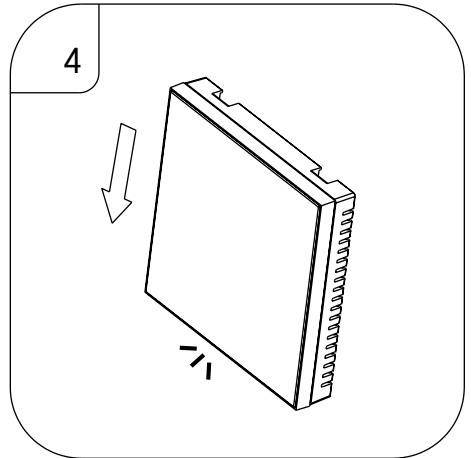
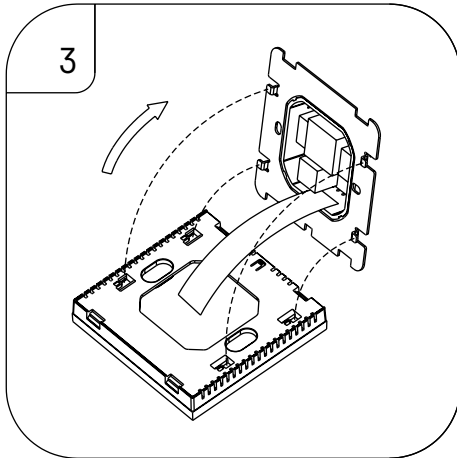
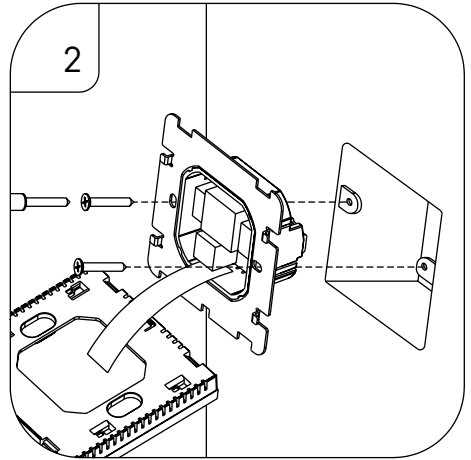
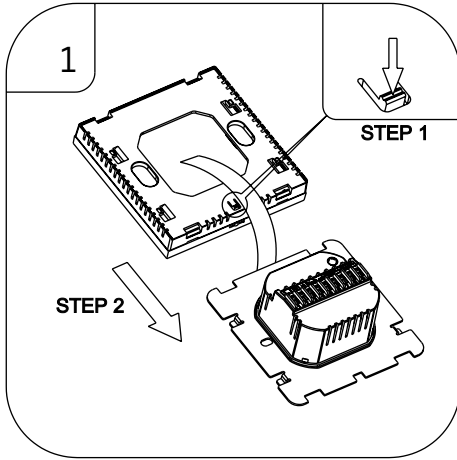

Huomio:

Ennen termostaatin vaihtamista, kytke lämmitys-/ilmastointijärjestelmä pois asuntosi verkkovirrasta. Se estää mahdollisen sähkövirran aiheuttaman vaurion.

Termostaatin sijoittaminen

Termostaatin sijoittaminen vaikuttaa merkittävästi sen toimintaan. Valitse paikka, jossa perheenjäsenet viettävät suurimman osan ajasta. Valitse mieluiten sisäseinällä oleva paikka, jossa ilma kiertää vapaasti eikä aurinko paista siihen suoraan. Älä aseta termostaattia lämmönlähteiden (kuten televisio, patterit, jääkaapit) lähelle tai oven lähelle (koska oven liikkeet aiheuttavat iskuja ja tärinää). Jos et noudata näitä ohjeita, termostaatti ei pidä huonelämpötilaan yllä oikein.

1. Paina sisälukkoa ruuvimeisselillä ja liu'uta metallirunko ulos. Tarvittaessa kytke termostaatin kaksi osaa yhteen liittävä sisäinen liitin varoen irti.
2. Asenna asennuslevy sopivaan kytkentärasiaan, esim. KU 68.
3. Kytket kytkentärasiaista ulos tulevat johdot merkittyihin termostaatin napoihin kytkentäkaavion mukaan. Kytke sisäinen liitin, asenna termostaatti takaisin asennuslevyyn ja kiinnitä se metallirunkoon.
4. Vaihda etukansi.

Kytentäkaavio

AC90-240V 50/60Hz

I_{max}:16A

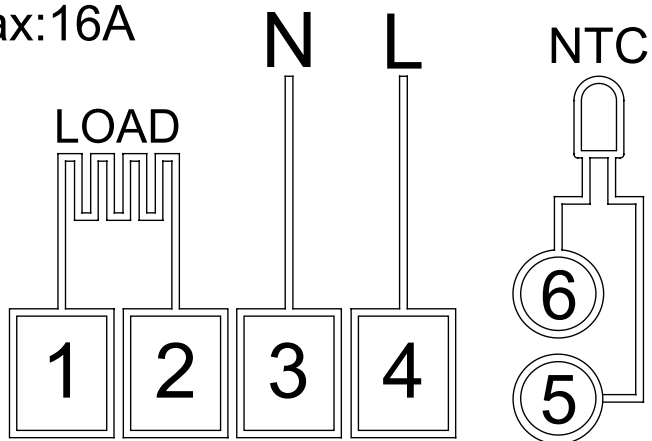

LOAD – liitetty laite

N, L – termostaatin virransyöttö

NTC – lattiatunnistin



Mobiilisovellus

Termostaattia voidaan ohjata käyttämällä iOS:n tai Androidin mobiilisovellusta. Lataa EMOS GoSmart -sovellus laitteeseesi.

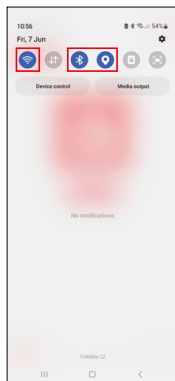
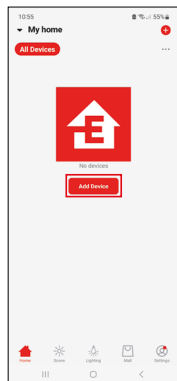
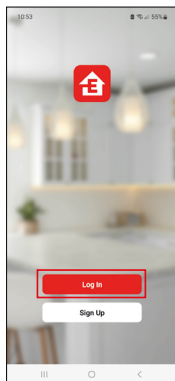

Napauta Sisäänkirjautuminen-painiketta, jos olet käyttänyt sovellusta aikaisemmin. Muussa tapauksessa napauta Rekisteröidy-painiketta ja rekisteröidy.

Mobiilisovelluksen pariliittäminen

Paina pitkään termostaattissa sekä painiketta että samanaikaisesti. Kuvakkeet ja termostaatin näytössä alkavat vilkkua. Termostaatti on nyt pariliitostilassa.

Napauta sovelluksessa **Lisää laite**.

Napauta **GoSmart**-listaa vasemmalla ja napauta **Lattialämmityksen termostaatin P56201UF** kuvaketta.

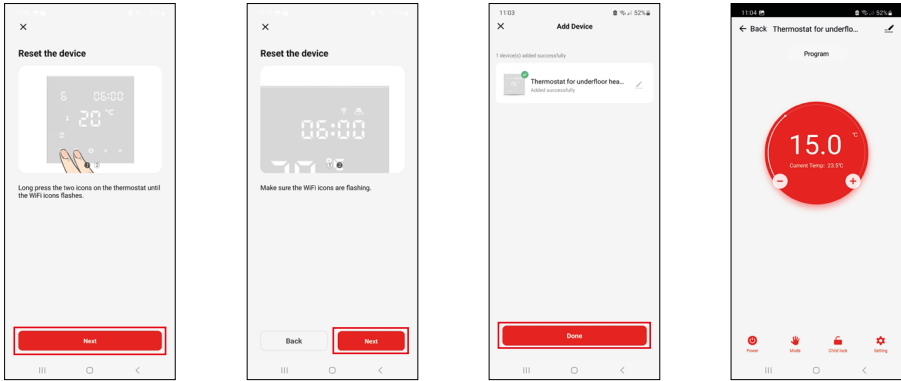

Noudata sovelluksen ohjeita ja syötä nimi ja salasana 2.4 GHz Wi-Fi-verkkoon.

Yhdyskäytävä pariliitetään sovellukseen 2 minuutin kuluessa.

Huomio: Jos termostaatti ei muodosta pariyhteyttä, toista koko menettely alusta. 5 GHz:n Wi-Fi-verkkoja ei tueta.

Lämpötilaohjelmat

Lämpötilaohjelman tyyppi voidaan valita Kalenteri-tila -välilehdeltä EMOS GoSmartin asetuksissa.

Lämpötilaohjelmien tyypit:

- 5 + 2 (ma-pe + la+ su)
 - Mahdollistaa kiinteän lämpötilan asetuksen 5 arkipäivälle + 2 viikonlopun päivälle.
 - Mahdollistaa enintään 6 aikajakson asettamisen jokaiselle päivätyypille.
- 6 + 1 (ma-la + pe)
 - Mahdollistaa kiinteän lämpötilan asetuksen 6 päivälle (maanantaista lauantaihin) + sunnuntaille.
 - Mahdollistaa enintään 6 aikajakson asettamisen jokaiselle päivätyypille.
- 7 päivää
 - Mahdollistaa kiinteän lämpötilan asetuksen 7 päivälle.
 - Mahdollistaa enintään 6 aikajakson asettamisen jokaiselle päivätyypille.

Aikajakset voidaan asettaa EMOS GoSmart -sovelluksen Viikkotilan asetukset -välilehdellä. Aseta jokaiselle aikajaksole lämpötila, joka termostaattiin tulisi asettaa määrittämästäsi kellonajasta alkaen aikajakson asetuksissa. Asettamasi lämpötila pysyy käytössä seuraavaan aikajaksoon saakka.

Esimerkki: Jos asetat aikajakson alla olevan taulukon mukaan, huonelämpötila asetetaan 16 °C:een klo 3.00–6.00, sitten 20 °C:een klo 6.00–9.00, 17 °C:een klo 9.00–12.00, 19 °C:een klo 12.00–14.00, 23 °C:een klo 14.00–22.00 ja 17 °C:een klo 22.00–3.00.

1. aikajakso	3.00	16 °C
2. aikajakso	6.00	20 °C
3. aikajakso	9.00	17 °C
4. aikajakso	12.00	19 °C
5. aikajakso	14.00	23 °C
6. aikajakso	22.00	17 °C



Edistyneet asetukset

Lämpötilan kalibrointi

- Termostaatin lämpötilatunnistin on kalibroitu tehtaalla, mutta kalibrointi voidaan tehdä termostaatin lisäoptimointia varten. Esimerkiksi vertaamalla mitattua huonelämpötilaa viitelämpötilamittariin.
- Esimerkki: Termostaatti näyttää huonelämpötilan 22 °C; kalibroinnin asettaminen arvoon +1 °C saa aikaan sen, että termostaatti näyttää sen sijaan 23 °C.
- Kalibrointi voidaan asettaa EMOS GoSmartissa välille -9 °C...9 °C resoluution ollessa 1 °C.

Lämpötilaero

- Lämpötilaero (hystereesi) on lämpötilaero, joka vaaditaan järjestelmän kytkemiseen päälle ja pois päältä.
- Esimerkki: Jos asetat lämmitysjärjestelmän lämpötilaksi 20 °C eroksi 2 °C, termostaatti aktivoi lämmityksen heti, kun huonelämpötila laskee 18 °C:een ja kytkee lämmityksen pois päältä, kun lämpötila saavuttaa 22 °C.
- Sisäinen tunnistimen lämpötilaeroksi voidaan asettaa 0,5 °C...2,5 °C.
- Lattiatunnistimen lämpötilaeroksi voidaan asettaa 1 °C...9 °C.

Lämpötilarajat manuaalisille termostaattiasetuksille

- Maksimilämpötilan asetusraja – määrittää maksimilämpötilan, joka termostaatissa voidaan asettaa (20 °C...70 °C, resoluution ollessa 1 °C).
- Minimilämpötilan asetusraja – määrittää minimilämpötilan, joka termostaatissa voidaan asettaa (1 °C...20 °C resoluution ollessa 1 °C).

Lämpötilasuojaus

- Korkean lämpötilan suojaus – määrittää maksimilämpötilan, johon termostaatti lämmittää järjestelmän.
- Esimerkki: Kun tunnistimen lämpötilasuojaukseksi asetetaan 45 °C ja rajaksi 2 °C, termostaatin rele kytkeytyy pois päältä, jos lämpötila ylittää 45 °C ja menee uudelleen päälle, jos lämpötila laskee arvoon 43 °C.
- Alhaisen lämpötilan suojaus – määrittää alhaisimman mahdollisen huonelämpötilan. Jos lämpötila laskee alle asetetun arvon, termostaatti alkaa automaattisesti lämmittää huonetta. Voidaan asettaa 1 °C...10 °C.

Laitteen tilaa, kun virta on kytketty takaisin päälle virtakatkoksen jälkeen

- Sama kuin ennen sammuttamista – termostaatti palaa tilaan, jossa se oli ennen virran katkeamista.
- Pois päältä – termostaatti pysyy pois päältä takaisin kytkemisen jälkeen.
- Päällä – termostaatti menee päälle takaisin kytkemisen jälkeen.

Aktiivinen lämpötilatunnistin

- Asetus määrittää, mikä tunnistin havaitsee lämpötilan – joko sisäinen tunnistin, lattiatunnistin tai molemmat.

Lapsilukko

- Lapsilukko otetaan käyttöön/pois käytöstä EMOS GoSmart -sovelluksen asetuksista tai pitämällä painiketta  painettuna 3 sekuntia.
- Jos lukko on käytössä, termostaatin näytössä tai termostaatin pääsivulla EMOS GoSmartissa on lukon kuvake.



Termostaatin näytön kirkkaus valmiustilassa

- Määrittää näytön kirkkauden 10 sekunnin käytön lopettamisen jälkeen.
- Voidaan säätää vain termostaatin näytön asetuksista.
- 0 = näyttö pois päältä
- 1 = huoneen lämpötila näkyy himmeällä näytössä
- 2 = huoneen lämpötila näkyy vahvasti valaistuna näytössä

Avoimen ikkunan toiminto

- Jos termostaatti havaitsee äkillisen lämpötilan laskun (esim. kun ikkuna tai ovi on auki), se lopettaa huoneen lämmittämisen.
- termostaatti jatkaa huoneen lämmitystä sen jälkeen, kun asetettu aika on kulunut tai kun olet sulkenut ikkunan.
- Toiminto voidaan ottaa käyttöön/pois käytöstä termostaatin näytön asetuksista.

Väliaikainen manuaalinen tila

- Väliaikainen manuaalinen tila aktivoituu, jos termostaattiin asetetaan Viikkotilaan ja painat **V** tai **A** nuolta.
- Kun se on aktiivinen, näyttö näyttää sekä Viikkotila  että Manuaalisen tilan  kuvakkeen.
- Tämä tila sammutetaan vain vaihtamalla eri tilaan.













Lomatila

- Lomatilassa voit asettaa valitun lämpötilan pidennetyksi ajaksi.

Nollaus

- Laite voidaan nollata tehdasasetuksiin.
- Tämä toiminto voidaan ottaa käyttöön ainoastaan termostaatin näytössä (alla kuvatusti).

Asetustilat ja toiminnot aktiivisessa termostaatin näytössä

1. Kuluvan ajan ja Viikonpäivän asettaminen
 - a. Paina -painiketta asettaaksesi järjestyksessä minuutit, tunnit ja viikonpäivän.
 - b. Muuta arvoja **A** ja **V** nuolilla.
 - c. Vahvista uudelleen painamalla .
2. Viikkotilan asettaminen 
 - a. Paina ja pidä painettuna  painiketta 3 sekunnin ajan. Tämä avaa arkipäivän asetukset. Aseta järjestyksessä tunti, minuutit ja lämpötila arkipäivän ensimmäiseksi aikajaksoksi. Vahvista jokainen arvo painamalla uudelleen painiketta . Kun olet asettanut 1. aikajakson, asetukset siirtyvät automaattisesti 2. aikajaksoon. Etene vähitellen 6. aikajaksoon. Kun olet asettanut 6. arkipäivän aikajakson, sinut ohjataan viikonlopun päivän asetuksiin.
 - b. Viikonlopun päivän asetuksissa toista samat toimenpiteet, jotka teit asettaessasi arkipäivän aikataulua.
 - c. Muuta arvoja **A** ja **V** nuolilla.
 - d. Kun olet asettanut viikonlopun päivän viimeisen aikajakson, paina uudelleen painiketta  ja Viikkotila asetetaan.
3. Lomatilan asettaminen 
 - a. Paina ja pidä painettuna  painiketta 3 sekunnin ajan. Kun teksti OFF tai ON alkaa vilkkua yläoikeassa kulmassa kellon sijasta, olet siirtynyt Lomatilan asetuksiin.
 - b. Jos haluat ottaa Lomatilan käyttöön, käytä nuolta **A** tai **V** vaihtaaksesi yläoikeassa kulmassa vilkkuvan tekstin ON-tilaan ja vahvista painamalla .
 - c. Vahvistamisen jälkeen numero alkaa vilkkua ylhäällä näytössä osoituksen Lomatilan välistä. Säädä väliä nuolilla **A** ja **V**. Vahvista painamalla .
 - d. Välin vahvistamisen jälkeen sinut ohjataan Lomatilan lämpötila-asetuksiin. Säädä lämpötilaa nuolilla **A** ja **V**. Vahvista painamalla . Vahvistaminen ottaa Lomatilan käyttöön.
 - e. Sammuta Lomatila pitämällä painettuna painiketta  3 sekunnin ja vaihda tekstiksi OFF. Vahvista Lomatilan käytöstäpoisto painamalla .

A-tilojen ja toimintojen asettaminen, kun termostaatin näyttö ei ole aktiivinen

Sammuta termostaatin näyttö painikkeella . Kun näyttö on pois päältä, ainoastaan painikkeiden alapalkki on aktiivinen.

Päästäksesi termostaatin edistyneisiin asetuksiin (A), paina ja pidä painettuna painiketta  3 sekunnin ajan.

Säädä minkä tahansa tilan arvot/parametrit nuolilla **A** ja **V**.





Siirtyäksesi edistyneisiin asetuksiin paina painiketta , jotta pääset seuraavan toiminnon/tilan asetuksiin.

Toiminnot/tilat on merkitty A1–AE -merkillä (näytön yläoikeassa kulmassa).

Vahvista mikä tahansa asettamasi arvo painamalla .



Toiminnot/tilat:

- A1 – Lämpötilan kalibrointi
 - Voidaan asettaa -9 °C...9 °C.
 - Asettamasi kalibrointiarvo säätää näytössä näytettyä lämpötilaa.
 - Kalibrointiarvo näytetään näytön yläosassa.
 - Oletusasetus on -1 °C.
- A2 – Lämpötilaero
 - Voidaan asettaa 0,5 °C...2,5 °C.
 - Oletusasetus on 1 °C.

- A3 – Lapsilukon näyttö 
 - Voidaan asettaa joko arvoon 0 tai 1.
 - 0 = lukko ei ole päällä.
 - 1 = lukko on päällä.
 - Oletusarvo on 0.
- A4 – Laitteen tila, kun virta on kytketty virtakatkoksen jälkeen
 - Voidaan asettaa joko arvoon 0, 1 tai 2.
 - 0 = sama tila kuin ennen katkosta.
 - 1 = termostaatti pois päältä.
 - 2 = termostaatti päällä.
 - Oletusarvo on 0.
- A5 – Termostaatin näytön kirkkaus valmiustilassa
 - Voidaan asettaa joko arvoon 0, 1 tai 2.
 - 0 = näyttö pois päältä.
 - 1 = huoneen lämpötila näkyy himmeällä näytössä.
 - 2 = huoneen lämpötila näkyy vahvasti valaistuna näytössä.
 - Oletusarvo on 2.
- A6 – Kalenteritilan valinta Viikkotilalle
 - Voidaan asettaa joko arvoon 0, 1 tai 2.
 - 0 = 5+2 (ma-pe + la + su).
 - 1 = 6 +1 (ma-la + pe)
 - 2 = 7 päivää.
 - Oletusasetus on 0.
- A7 – Minimi lämpötila-asetus
 - Voidaan asettaa 1 °C...10 °C.
 - Oletusasetus on 5 °C.
- A8 – Maksimi lämpötila-asetus
 - Voidaan asettaa 20 °C...70 °C.
 - Oletusasetus on 35 °C.
- A9 – Alhaisen lämpötilan suojaus
 - Voidaan asettaa 1 °C...10 °C tai sammuttaa kokonaan.
 - Suojaus voidaan ottaa pois päältä asettamalla arvoksi 10 °C ja painamalla nuolta . Näyttöön ilmestyy kaksi viivaa.
 - Oletusasetus on 5 °C.
- AA – Ulkoisen tunnistimen korkean lämpötilan suojaus
 - Voidaan asettaa 20 °C...70 °C tai sammuttaa kokonaan.
 - Suojaus voidaan ottaa pois päältä asettamalla arvoksi 20 °C ja painamalla nuolta . Näyttöön ilmestyy kaksi viivaa.
 - Oletusasetus on 45 °C.
- AB – Rajan asettaminen tunnistimen korkean lämpötilan suojaukselle
 - Voidaan asettaa 1 °C...9 °C.
 - Oletusasetus on 2 °C.
- AC – Avoimen ikkunan toiminto (lämpötila)
 - Voidaan asettaa 10 °C...20 °C tai sammuttaa kokonaan.
 - Toiminto voidaan ottaa pois päältä asettamalla arvoksi 10 °C ja painamalla nuolta . Näyttöön ilmestyy kaksi viivaa.
 - Oletusasetus on pois päältä.
- AD – Avoimen ikkunan toiminto (väli)
 - Voidaan asettaa aikavälille 10 - 20 minuuttia.
 - Oletusasetus on 10 minuuttia.
- AE – Nollaus
 - Ao näytetään näytössä. Nollaa tehdasasetukset painamalla painiketta  5 sekuntia.

B-tilojen ja toimintojen asettaminen, kun termostaatin näyttö ei ole aktiivinen

Sammuta termostaatin näyttö painikkeella . Kun näyttö on pois päältä, ainoastaan painikkeiden alapalkki on aktiivinen.

Päästäksesi termostaatin edistyneisiin asetuksiin (B), paina ja pidä painettuna painiketta  3 sekunnin ajan. Säädä minkä tahansa tilan arvot/parametrit nuolilla  ja .

Siirtyäksesi edistyneisiin asetuksiin paina painiketta , jotta pääset seuraavan toiminnon/tilan asetuksiin. Toiminnot/tilat on merkitty merkinnällä BN, Bo (näytön yläoikeassa kulmassa).

Vahvista mikä tahansa asettamasi arvo painamalla .

Toiminnot/tilat:

- BN – Aktiivinen lämpötilatunnistin
 - Voidaan asettaa N1, N2 tai N3.
 - N1 = sisäinen tunnistin on aktiivinen.
 - N2 = lattiatunnistin on aktiivinen.
 - N3 = sisäinen tunnistin ja lattiatunnistin on aktiivinen.
 - Oletusasetus on N1.
- Bo – Tuotetiedot
 - Vaihtoehtoa ei voi säätää.



Vianmääritys FAQ

Näyttöön tulee:

E1 – sisälämpötila-anturin vika.

- Nollaa termostaatti.
- Palauta termostaatti.

E2 – lattia-anturin vika.

- Nollaa termostaatti.
- Tarkista, että anturi on kytketty oikein. Tarkista aktiivisen anturin asetukset termostaatin valikosta.



Huolto ja kunnossapito

Tuote on suunniteltu toimimaan luotettavasti useita vuosia oikein käytettynä. Tässä joitakin vinkkejä oikeaan toimintaan:

- Lue käyttöohje huolella ennen tuotteen käyttöä.
- Älä altista tuotetta suoralle auringonvalolle, erittäin kylmälle ilmalle ja kosteudelle tai äkillisille lämpötilanvaihteluille. Se pienentää mittaustarkkuutta.
- Älä sijoita tuotetta paikkoihin, joissa se altistuu tärinälle ja iskuille – nämä voivat aiheuttaa vaurioita.
- Älä kohdista tuotteeseen liian suurta voimaa, iskuja, pölyä, korkeita lämpötila tai kosteutta – se voi aiheuttaa toimintahäiriön, lyhentää akun käyttöikää, vaurioittaa paristoja tai vääntää muoviosia.
- Älä altista tuotetta sateelle tai kosteudelle, älä pudota sitä tai altista sitä kosteudelle.
- Älä kohdista tuotteeseen avotulta, kuten kynttilä jne.
- Älä aseta tuotetta paikkoihin, joissa on epäsopeva ilmavirtaus.
- Älä laita mitään esineitä tuotteen aukkoihin.
- Älä muuntele tuotteen sisäisiä virtapiirejä. Se voi vaurioittaa tuotetta ja peruuttaa takuun automaattisesti. Ainoastaan pätevän ammattilaisen tulee korjata tuotetta.
- Puhdista tuote hieman kostealla, pehmeällä liinalla. Älä käytä liuottimia tai puhdistusaineita – ne voivat naarmuttaa muoviosia ja syövyttää sähköpiirejä.
- Älä upota tuotetta veteen tai muihin nesteisiin.
- Jos tuote vaurioituu tai rikkoutuu, älä yritä korjata sitä itse. Korjauta se liikkeessä, josta ostit sen.
- Tätä laitetta ei ole tarkoitettu sellaisten henkilöiden (mukaan lukien lapset) käytettäväksi, joiden fyysinen, aistillinen tai henkinen vajavaisuus tai kokemuksen ja asiantuntemuksen puute estää turvallisen käytön, ellei heidän turvallisuudestaan vastaava henkilö valvo tai opasta heitä laitteen käytössä. Lapsia on aina valvottava, jotta he eivät leiki laitteella.



