

# P56201UF



## PT | Termostato para piso radiante

---



### Conteúdo

Importante.....	2
Especificações técnicas.....	3
Descrição do ecrã do termostato – ícones e botões.....	4
Instalar o termostato.....	6
Aplicação móvel.....	8
Definições avançadas.....	10
Perguntas frequentes sobre a resolução de problemas.....	14
Cuidados e manutenção.....	15

O termostato P56201UF foi concebido para controlar piso radiante.

## **Importante**

- Leia cuidadosamente o manual do termostato antes da primeira utilização do dispositivo.
- Desligue a alimentação antes de instalar o termostato!
- Siga as normas preconizadas durante a instalação.



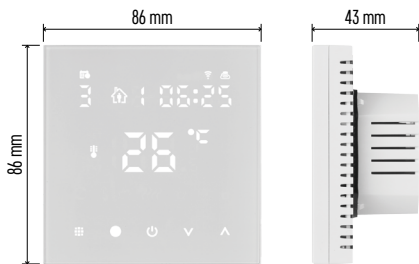

## Especificações técnicas

Carga comutada: máx. 230 V CA; 16 A para carga resistiva

Medição da temperatura: 0 °C a 95 °C, intervalos de 0,5 °C

Definição da temperatura: 1 °C a 70 °C, em intervalos de 0,5 °C

Definição do diferencial de temperatura:

1 °C a 10 °C, em intervalos de 0,5 °C

Calibragem da temperatura definida: -9 °C a 9 °C, em intervalos de 1 °C

Alimentação: 230 V

Classificação da caixa: IP20

Acessórios: sensor de piso 3 m, equipamento de instalação









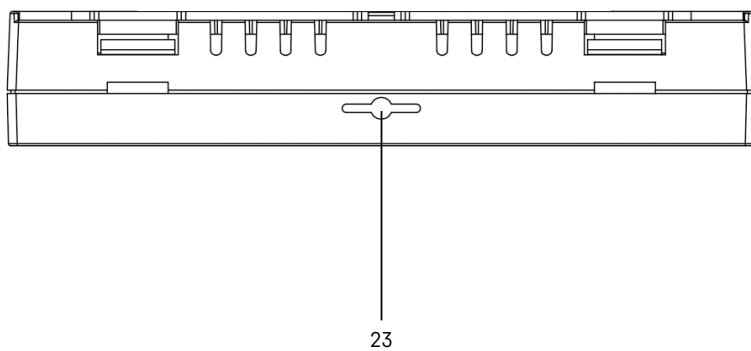
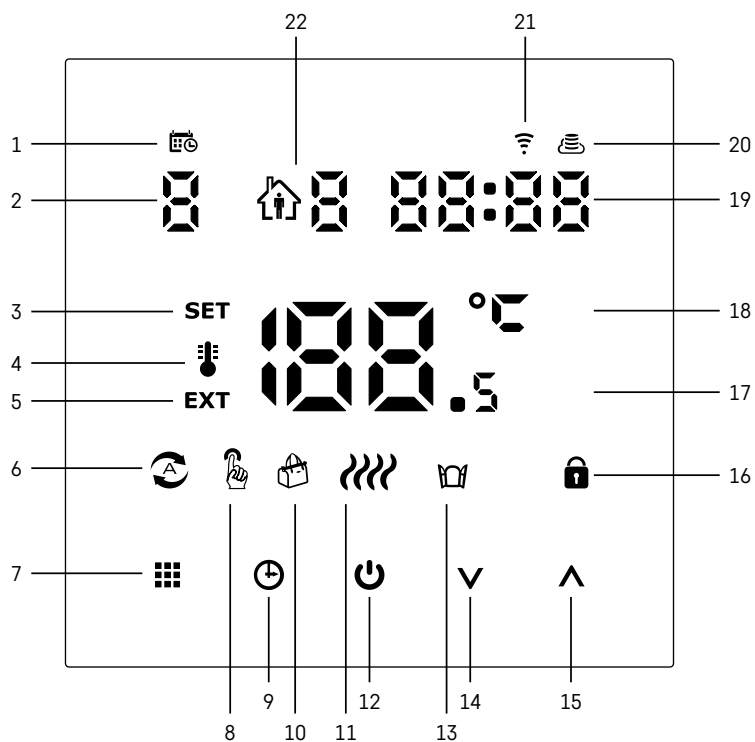







Frequência WiFi: 2.4 GHz, máx. 25 mW e.i.r.p.

Dimensões: 86 × 86 × 43 mm



## Descrição do ecrã do termostato – ícones e botões



- 1 – O  indica o dia da semana.
- 2 – Número do dia da semana (1 – segunda, 2 – terça, 3 – quarta, 4 – quinta, 5 – sexta, 6 – sábado, 7 – domingo).
- 3 – Quando o ícone **SET** é visualizado no ecrã, indica que o ecrã está a apresentar a temperatura que definiu para um determinado modo.
- 4 – Se o ícone  estiver no ecrã, o ecrã está a apresentar a temperatura atual na divisão (se o sensor interno do termostato estiver ativo).
- 5 – Se o ícone **EXT** estiver no ecrã, o ecrã está a apresentar a temperatura proveniente do sensor de piso. Num modo em que ambos os sensores estejam a medir a temperatura, pode visualizar esta temperatura premindo  durante 3 segundos.
- 6 – O ícone  no ecrã indica que o modo semanal está ativo.
- 7 – O botão  permite alternar entre os modos semanal e manual.
- 8 – O ícone  no ecrã indica que o modo manual está ativo.
- 9 – O botão  define a hora.
- 10 – O ícone  no ecrã indica que o modo de férias está ativo.
- 11 – O ícone  apresentado no ecrã indica que, atualmente, o termostato está a aquecer a divisão.
- 12 –  é o botão ON/OFF.
- 13 – O ícone  no ecrã indica que a função janela aberta está ativa.
- 14 – O botão  é utilizado para deslocar para baixo.
- 15 – O botão  é utilizado para deslocar para cima.
- 16 – O ícone  no ecrã indica que o bloqueio de crianças está ativo.
- 17 – Temperatura ambiente atual.
- 18 – °C unidade de temperatura.
- 19 – Hora atual.
- 20 – O ícone  indica ligação à Cloud (AP).
- 21 – O ícone  indica ligação via Wi-Fi (EZ).
- 22 – O ícone  indica qual o período de tempo do modo semanal que está, atualmente, ativo.
- 23 – Localização do sensor de temperatura interior



## Instalar o termostato

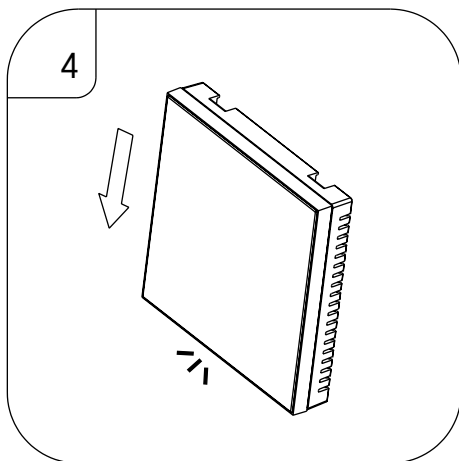
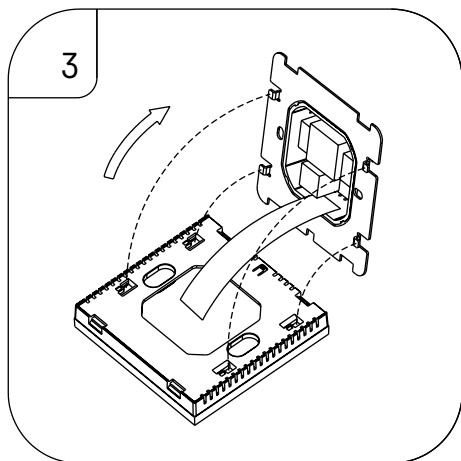
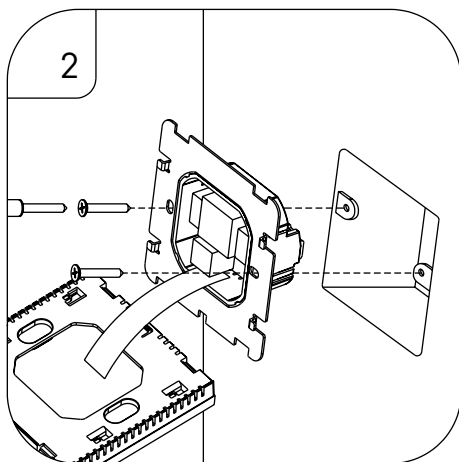
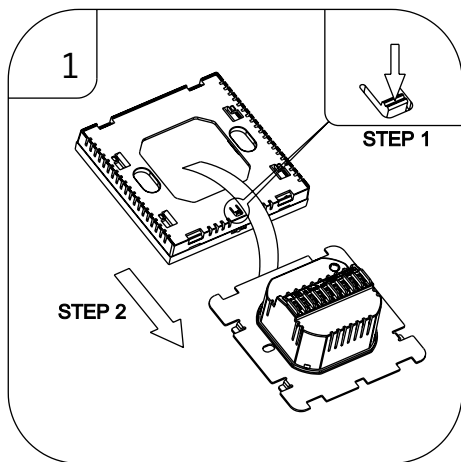

### Atenção:

Antes de mudar o termostato, desligue o sistema de aquecimento/ar condicionado da alimentação de sua casa. Isto evita eventuais lesões por choque elétrico.

### Posicionamento do termostato

O posicionamento do termostato afeta significativamente o respetivo funcionamento. Escolha um local onde os membros da família passem a maioria do tempo, de preferência na parede interior onde o ar circule livremente, sem luz solar direta. Não posicione o termostato nas proximidades de fontes de calor (como televisores, radiadores, frigoríficos) ou junto a uma porta (devido aos choques ou vibrações frequentes). Se não seguir estas recomendações, o termostato não manterá corretamente a temperatura ambiente.

1. Utilize uma chave para pressionar o bloqueio interno e faça deslizar a estrutura metálica, para a retirar.  
Se necessário, desligue cuidadosamente o conector interno que une as duas partes do termostato.
2. Instale a placa de montagem numa caixa de junção apropriada, p. ex. KU 68.
3. Ligue os fios que saem da caixa de junção aos terminais assinalados no termostato, de acordo com o diagrama elétrico. Volte a ligar o conector interno, reponha o termostato na placa de montagem e fixe-o com a estrutura metálica.
4. Reponha a tampa frontal.

Diagrama elétrico

AC90-240V 50/60Hz

I<sub>max</sub>:16A

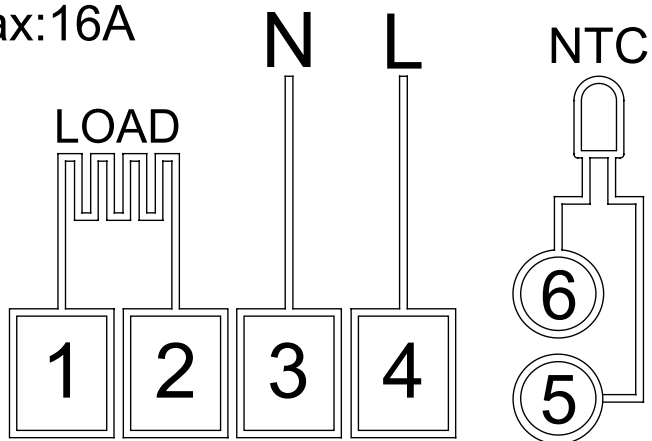

LOAD – dispositivo ligado

N, L – alimentação do termostato

NTC – sensor de piso



## Aplicação móvel



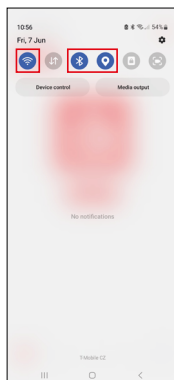
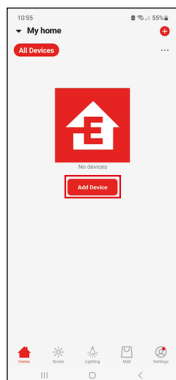
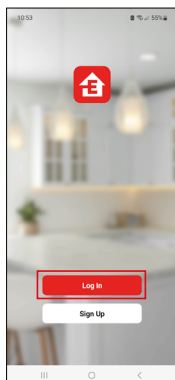

O termóstato pode ser controlado através de uma aplicação móvel para iOS ou Android. Transfira a aplicação EMOS GoSmart para o seu dispositivo.



Toque no botão Log In (Iniciar sessão) se já tiver utilizado a aplicação antes. Caso contrário, toque no botão Sign Up (Registar-se) e registe-se.



## Emparelhar com a aplicação móvel

Prima longamente e em simultâneo os botões  e  no termostato. Os ícones  e  no ecrã do termostato começam a piscar; o termostato está agora em modo de emparelhamento.

Toque em **Add Device** (Adicionar dispositivo) na aplicação.

Toque na lista **GoSmart** no lado esquerdo e toque no ícone **Termostato de piso P56201UF**.

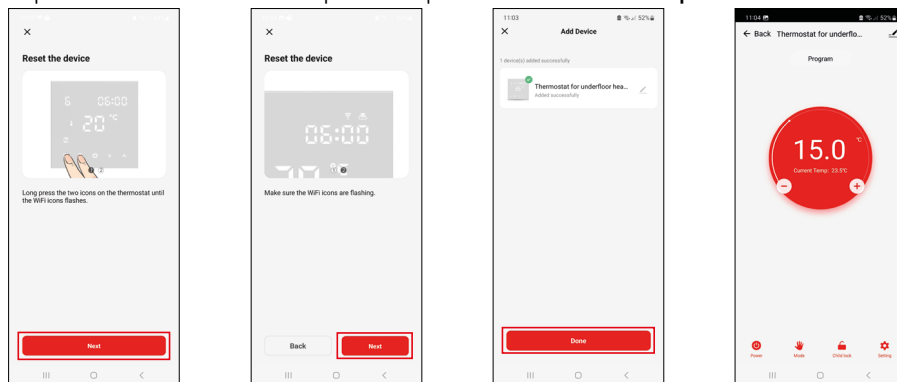

Siga as instruções na aplicação e introduza o nome e a palavra-passe da sua rede Wi-Fi 2.4 GHz. O portal é emparelhado com a aplicação no prazo de 2 minutos.

*Nota: Se o termostato não se emparelhar, repita todo o processo desde o início. As redes Wi-Fi de 5 GHz não são suportadas.*

## Programas de temperatura

O tipo de programa de temperatura pode ser escolhido no separador Modo de calendário, nas definições EMOS GoSmart.

### Tipos de programas de temperatura:

- 5 + 2 (seg.–sex. + sáb. + dom.)
  - Permite definir uma temperatura fixa para 5 dias úteis + 2 dias de fim de semana.
  - Permite definir até 6 períodos de tempo para cada tipo de dia.
- 6 + 1 (seg.–sáb. + dom.)
  - Permite definir uma temperatura fixa para 6 dias (segunda a sábado) + domingo.
  - Permite definir até 6 períodos de tempo para cada tipo de dia.
- 7 dias
  - Permite definir uma temperatura fixa para 7 dias.
  - Permite definir até 6 períodos de tempo para cada tipo de dia.

Os períodos de tempo podem ser definidos no separador Definições do modo semanal, na aplicação EMOS GoSmart app. Para cada período de tempo, defina a temperatura que deve ser regulada no termostato a partir da hora que especificou nas definições de período de tempo. A temperatura que definiu estará ativa até ao período de tempo seguinte.

*Exemplo: Se definir os períodos de tempo de acordo com a tabela abaixo, a temperatura ambiente será definida para 16 °C das 3:00 às 6:00, depois para 20 °C das 6:00 às 9:00, 17 °C das 9:00 às 12:00, 19 °C das 12:00 às 14:00, 23 °C das 14:00 às 22:00 e 17 °C das 22:00 às 3:00.*

1.º período de tempo	3:00	16 °C
2.º período de tempo	6:00	20 °C
3.º período de tempo	9:00	17 °C
4.º período de tempo	12:00	19 °C
5.º período de tempo	14:00	23 °C
6.º período de tempo	22:00	17 °C



## Definições avançadas

### Calibragem da temperatura

- O sensor de temperatura no termostato é calibrado durante o fabrico, mas é possível realizar calibrações adicionais para melhor otimizar o termostato, por exemplo, comparando a temperatura ambiente medida com um termómetro de referência.
- Exemplo: O termostato indica uma temperatura ambiente de 22 °C; definir a calibragem para +1 °C leva a que o termostato indique 23 °C.
- A calibragem pode ser definida no EMOS GoSmart numa gama de -9 °C a 9 °C, em intervalos de 1 °C.

### Diferencial de temperatura

- O diferencial de temperatura (histerese) é a diferença de temperatura necessária para ligar e desligar o sistema.
- Exemplo: Se definir a temperatura no sistema de aquecimento para 20 °C e o diferencial para 2 °C, o termostato ativa o aquecimento quando a temperatura ambiente desce para 18 °C e desliga o aquecimento quando a temperatura atinge 22 °C.
- O diferencial de temperatura do sensor interno pode ser definido entre 0,5 °C e 2,5 °C.
- O diferencial de temperatura do sensor de piso pode ser definido entre 1 °C e 9 °C.

### Limites de temperatura para definições de termostato manuais

- Limite de definição de temperatura máxima – especifica a temperatura máxima que pode ser definida no termostato (20 °C a 70 °C, intervalos de 1 °C).
- Limite de definição de temperatura mínima – especifica a temperatura mínima que pode ser definida no termostato (1 °C a 20 °C, intervalos de 1 °C).

### Proteção de temperatura

- Proteção de alta temperatura – Especifica a temperatura máxima até à qual o termostato aquece o sistema. Exemplo: Quando a proteção de temperatura do sensor está definida para 45 °C e o limite para 2 °C, o relé do termostato desliga-se se a temperatura exceder 45 °C e volta a ligar-se se a temperatura descer para 43 °C.
- Proteção de baixa temperatura – Especifica a temperatura ambiente mais baixa possível. Se a temperatura descer para um valor inferior ao definido, o termostato começa a aquecer a divisão automaticamente. Pode ser definida entre 1 °C e 10 °C.

### Estado do dispositivo depois de voltar a ligar-se à eletricidade, após um corte de energia

- O mesmo que antes de se ter desligado – o termostato regressa ao estado em que estava antes do corte de energia.
- OFF – o termostato mantém-se desligado depois de a eletricidade ser reposta.
- ON – o termostato liga-se depois de a eletricidade ser reposta.

### Sensor de temperatura ativo

- A definição estabelece qual o sensor que deteta a temperatura – sensor interno, sensor de piso ou ambos.

### Bloqueio de crianças

- O bloqueio de crianças é ativado/desativado nas definições da aplicação EMOS GoSmart ou premindo o botão  durante 3 segundos.
- Se o bloqueio estiver ativo, um ícone de bloqueio é apresentado no ecrã do termostato ou na página principal do termostato, na aplicação EMOS GoSmart.



### Brilho do ecrã do termostato no modo de espera

- Especifica o brilho do ecrã após 10 segundos de inatividade.
- Só pode ser regulado nas definições do ecrã do termostato.
- 0 = ecrã desligado
- 1 = temperatura ambiente ligeiramente iluminada no ecrã
- 2 = temperatura ambiente fortemente iluminada no ecrã

## Função janela aberta

- Se o termostato detetar uma descida abrupta da temperatura (p. ex. quando a janela ou porta está aberta), deixa de aquecer a divisão.
- O termostato volta a aquecer a divisão após o período de tempo definido se esgotar ou depois de se fechar a janela.
- A função só pode ser regulada/desativada nas definições do ecrã do termostato.

## Modo manual temporário

- O modo manual temporário é ativado se o modo semanal estiver definido no termostato e premir a seta **▼** ou **▲**.
- Quando está ativo, o ecrã apresenta os ícones de modo semanal  e modo manual .
- Este modo só é desativado quando se muda para um modo diferente.













## Modo de férias

- O modo de férias permite-lhe definir uma temperatura da sua preferência para um período de tempo longo.

## Reinicialização

- O dispositivo pode ser reinicializado com as definições de fábrica.
- Esta função só pode ser ativada através do ecrã do termostato (conforme descrito abaixo).

## Definir modos e funções num ecrã de termostato ativo

1. Definir a hora e o dia da semana atuais
  - a. Prima o botão  para definir, por ordem, os minutos, horas e o dia da semana.
  - b. Altere os valores com as setas **▲** e **▼**.
  - c. Confirme, premindo novamente .
2. Definir o modo semanal 
  - a. Mantenha premido o botão  durante 3 segundos. Isto abre as definições de dia útil. Defina, por ordem, as horas, minutos e temperatura para o primeiro período de tempo de dia útil. Confirme cada valor, premindo novamente o botão . Depois de definir o 1.º período de tempo, as definições passam automaticamente para o 2.º período de tempo. Avance gradualmente até ao 6.º período de tempo. Depois de definir o 6.º período de tempo de dia útil, será redirecionado para as definições de dia de fim de semana.
  - b. Para definir o horário para o dia de fim de semana, aplique o mesmo procedimento dos dias úteis.
  - c. Altere os valores com as setas **▲** e **▼**.
  - d. Depois de definir o último período de tempo para o dia de fim de semana, prima o botão  novamente e o modo semanal estará definido.
3. Definir o modo de férias 
  - a. Mantenha premido o botão  durante 3 segundos. Depois de o texto OFF ou ON começar a piscar no canto superior direito em vez do relógio, acedeu às definições do modo de férias.
  - b. Se pretender ativar o modo de férias, utilize a seta **▲** ou **▼** para mudar o texto intermitente no canto superior direito para ON e confirme com .
  - c. Após confirmação, começa a piscar um número na parte superior do ecrã, indicando o intervalo do modo de férias. Ajuste o intervalo com as setas **▲** e **▼**. Confirme, premindo .
  - d. Depois de confirmar o intervalo, será redirecionado para a definição de temperatura para o modo de férias. Ajuste a temperatura com as setas **▲** e **▼**. Confirme, premindo . Confirmar ativa o modo de férias.
  - e. Para desativar o modo de férias, mantenha premido o botão  durante 3 segundos e mude o texto para OFF. Confirme com , para desativar o modo de férias.

## Definir modos e funções A num ecrã de termostato inativo



Desligue o ecrã do termostato com o botão . Quando o ecrã está apagado, apenas a barra de botões inferior está ativa.

Para aceder às definições avançadas (A) do termostato, mantenha premido o botão  durante 3 segundos. Ajuste os valores/parâmetros de qualquer modo ou função com as setas **▲** e **▼**.

Para navegar nas definições avançadas, prima  para aceder às definições da função/modo seguinte. As funções/modos estão assinalados como A1–AE (no canto superior direito do ecrã).

Confirme quaisquer valores definidos premindo .

## Funções/Modos:

- A1 – Calibragem da temperatura
  - Pode ser definida entre -9 °C e 9 °C.
  - A temperatura indicada no ecrã será ajustada pelo valor de calibragem que definiu.
  - O valor de calibragem é apresentado na parte superior do ecrã.
  - A predefinição é -1 °C.
- A2 – Diferencial de temperatura
  - Pode ser definida entre 0,5 °C e 2,5 °C.
  - A predefinição é 1 °C.
- A3 – Bloqueio de crianças do ecrã 
  - Pode ser definido para 0 ou 1.
  - 0 = bloqueio desativado.
  - 1 = bloqueio ativado.
  - O valor predefinido é 0.
- A4 – Estado do dispositivo depois de voltar a ligar-se à eletricidade, após um corte de energia
  - Pode ser definido para 0, 1 ou 2.
  - 0 = mesmo estado que antes do corte.
  - 1 = termostato desligado.
  - 2 = termostato ligado.
  - O valor predefinido é 0.
- A5 – Brilho do ecrã do termostato no modo de espera
  - Pode ser definido para 0, 1 ou 2.
  - 0 = ecrã desligado.
  - 1 = temperatura ambiente ligeiramente iluminada no ecrã.
  - 2 = temperatura ambiente fortemente iluminada no ecrã.
  - O valor predefinido é 2.
- A6 – Seleção do modo de calendário para o modo semanal
  - Pode ser definido para 0, 1 ou 2.
  - 0 = 5+2 (seg.–sex. + sáb. + dom.).
  - 1 = 6+1 (seg.–sáb. + dom.).
  - 2 = 7 dias.
  - A predefinição é 0.
- A7 – Definição de temperatura mínima
  - Pode ser definida entre 1 °C e 10 °C.
  - A predefinição é 5 °C.
- A8 – Definição de temperatura máxima
  - Pode ser definida entre 20 °C e 70 °C.
  - A predefinição é 35 °C.
- A9 – Proteção de baixa temperatura
  - Pode ser definida entre 1 °C e 10 °C ou totalmente desligada.
  - A proteção é desligada definindo o valor para 10 °C e premindo a seta . São apresentados dois traços no ecrã.
  - A predefinição é 5 °C.
- AA – Proteção de alta temperatura do sensor externo
  - Pode ser definida entre 20 °C e 70 °C ou totalmente desligada.
  - A proteção é desligada definindo o valor para 20 °C e premindo a seta . São apresentados dois traços no ecrã.
  - A predefinição é 45 °C.
- AB – Definir o limite da proteção de alta temperatura do sensor
  - Pode ser definida entre 1 °C e 9 °C.
  - A predefinição é 2 °C.

- AC – Função janela aberta (temperatura)
  - Pode ser definida entre 10 °C e 20 °C ou totalmente desligada.
  - A função é desligada definindo o valor para 10 °C e premindo a seta **V**. São apresentados dois traços no ecrã.
  - A predefinição é OFF.
- AD – Função janela aberta (intervalo)
  - Pode ser definido entre 10 e 20 minutos.
  - O valor predefinido é 10 minutos.
- AE – Reinicializar
  - Ao é apresentado no ecrã. Para repor as definições de fábrica, prima o botão durante 5 segundos.

### **Definir modos e funções B num ecrã de termostato inativo**

Desligue o ecrã do termostato com o botão . Quando o ecrã está apagado, apenas a barra de botões inferior está ativa.

Para aceder às definições avançadas (B) do termostato, mantenha premido o botão  durante 3 segundos.

Ajuste os valores/parâmetros de qualquer modo ou função com as setas **^** e **v**.

Para navegar nas definições avançadas, prima  para aceder às definições da função/modo seguinte. As funções/modos estão assinalados como BN, Bo (no canto superior direito do ecrã).

Confirme quaisquer valores definidos premindo .

#### **Funções/Modos:**

- BN – Sensor de temperatura ativo
  - Pode ser definido para N1, N2 e N3.
  - N1 = sensor interno ativo.
  - N2 = sensor de piso ativo.
  - N3 = sensor interno e de piso ativo.
  - O valor predefinido é N1.
- Bo – Informações de produto
  - Opção que não pode ser ajustada.



## Perguntas frequentes sobre a resolução de problemas

O ecrã apresenta:

**E1 – falha do sensor de temperatura interior.**

- Repor o termóstato.
- Devolver o termóstato.

**E2 – falha do sensor de piso.**

- Repor o termóstato.
- Verificar se o sensor está corretamente ligado. Verificar as definições do sensor ativo no menu do termóstato.



## Cuidados e manutenção

O produto foi concebido para funcionar de forma fiável durante muitos anos, desde que utilizado corretamente.

Seguem-se algumas recomendações para uma utilização correta:

- Leia o manual cuidadosamente, antes de utilizar este produto.
- Não exponha o produto à luz solar direta, frio extremo, humidade e mudanças súbitas de temperatura. Isto reduz a exatidão da medição.
- Não coloque o produto em locais propensos a vibrações e choques – podem provocar danos.
- Não submeta o produto a força excessiva, impactos, pó, altas temperaturas ou humidade – isto poderá provocar avarias, diminuir a longevidade da bateria, danificar as baterias ou deformar as peças plásticas.
- Não exponha o produto à chuva, humidade elevada ou projeções de água.
- Não coloque fontes de chama aberta no produto, p. ex., velas acesas, etc.
- Não coloque o produto em locais cujo fluxo de ar seja inadequado.
- Não insira objetos nas aberturas de ventilação do produto.
- Não manipule os circuitos elétricos internos do produto – fazê-lo pode provocar danos no produto e anula automaticamente a garantia. O produto só deve ser reparado por um profissional qualificado.
- Para limpar o produto, utilize um pano macio, ligeiramente humedecido. Não utilize solventes ou agentes de limpeza – podem danificar as peças plásticas e provocar a corrosão dos circuitos elétricos.
- Não mergulhe o produto em água ou outros líquidos.
- Em caso de danos ou defeito no produto, não tente efetuar a reparação sozinho. Solicite a reparação na loja onde o adquiriu.
- Este dispositivo não se destina a ser utilizado por pessoas (incluindo crianças) cuja deficiência física, sensorial ou mental ou falta de experiência e conhecimentos impeça a sua utilização segura, a menos que sejam supervisionadas ou instruídas na utilização do aparelho por uma pessoa responsável pela sua segurança. As crianças têm de ser constantemente supervisionadas, para garantir que não brincam com o dispositivo.



